

Hely.
10

Hely: 10

A KALOCSAI
KOLLÉGIUM
ÖTVEN ÉVE

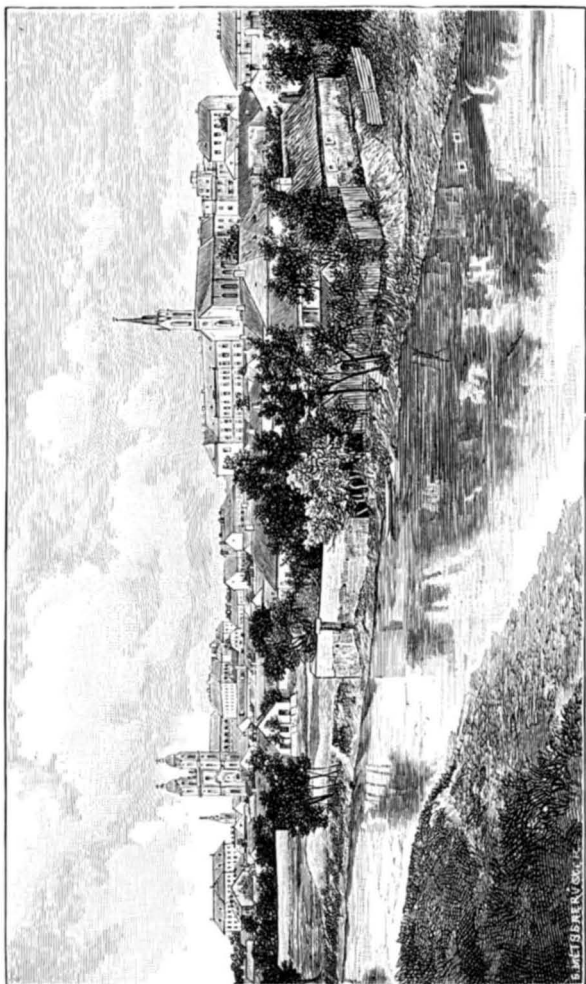

Kalocsa. A város tekintete délről.

A KALOCSAI
KOLLÉGIUM

ÖTVEN ÉVE.

BIRÓ F., DREBITKA F., HÖRL GY., KOMÁRIK I., KOSTIALIK J.,
RIEGL S., ROZNOVSZKY J. KÖZREMŰKÖDÉSÉVEL
SZERKESZTETTE TÓTH MIKE S. J.



KALOCSA, 1910.
NYOMATOTT JURCSÓ ANTAL KÖNYVNYOMDÁJÁBAN.

BEVEZETŐSZÓ.

A csillagok evolúciói s a geologia föltételezett korszakaihoz képest 50 év igen jelentéktelen csekélység; de már valamely testület életében és működésében elég idő ahhoz, hogy néhány pillanatra megpihenvén, átpillantsa a mezőségeket, melyeken munkáját érvényesíteni törekedett, gyönyörködjék a terebélyesedő facsoportokon, melyeknek nemes csemetéit fáradalmasan ültetgette, ápolgatta.

A rohamosan előhaladó e korszakban is férfias erővel kivettük részünket szeretett magyar nemzetünk művelődése előmozdításának munkájában; úgy véljük, e becsületes munkásság ötven éves pályájának határán egy kis jelzőkövet állíthatunk.

Ez azonban csak a küzdelmes kezdet határpontja, mely bennünket a további fokozott erélyességű működésre figyelmeztet. Az első csatározás fáradságos munkájában sokan hullottak el sorainkban; de lelkes új bajnokok léptek működésbe, hogy az 50 év tapasztalatain acélozott erővel vetekedve, önfeláldozó szeretettel oly erkölcsös és munkakedvelő nemzedéket neveljenek hazánknak, mely a családoknak dísz és boldogságot szerezzen, a hazának pedig jólétét és fényét gyarapítsa.

Ez szívbéli óhaja intézetünk tagjainak, ez serkentette eddig, ez fogja ösztönözni ezután is az odaadó munkáságra. Hisz egy egész nemzet jóléte és üdve érdemes bármily áldozatra még akkor is, ha nem tapasztaltuk volna a mult századokban, és most is, oly nemes gondolkodásának és törekvésünek, mint amilyen épen a magyar.

E rövid visszapillantás intézetünk 50 éves szerény működésére legyen hálánk kifejezése a jóságos Isten kegyeért, hogy a magasztos és szent ügyért békességben valamit tehattünk, de a rokonszenvért is, melyet a nemzet Társaságunk iránt tanusított, — legyen egyszersmind záloga őszinte ígéretünknek, hogy nemcsak erőnket és minden tudásunkat, hanem életünket is szíves készséggel áldoznók fel javáért, boldogulásáért.

Emellett, úgy hisszük, e vázlatos történelmi kép talán némi kellemes visszaemlékezéseket is fakaszt volt kedves tanítványaink elméjében és föléleszti az üdvös elveket, melyeket szívökbe oltani törekedtünk. Faxit Deus!

A szerkesztő.



I.

Az intézet alapítása és fejlődése.

A kalocsai érsekek közül Patatic Gábor gróf az első, akinek nevét az intézettel némi kapcsolatban említenünk kell. Ő vetette meg ugyanis alapját a szemináriumnak, 1733-ban épületet emelvén e célból azon helyen, amelyen most Jézus Társaságának kollégiuma áll.

A mostani szeminárium 1766-ban épült Klobusiczky Ferenc kezdeményezésére. Ide tétetvén át a papnövendékek, a Patatic-féle épületben Batthyány József gróf, aki 1760-ban lett kalocsai érsekké, az épületet átalakítván és kibővítvén, gimnáziumot alapított benne, melynek vezetésére a Kegyesrendieket hitta meg: az alapító oklevél 1765. évi június 12-én kelt. Ezen intézetben, mely konviktussal volt egybekapcsolva, a Kegyesrendiek a középiskolai tanulmányokon kívül a bölcseletet s a theológiát is előadták, és mint hitszónokok is működtek.

Bámulatos az, mily apostoli működést fejtett ki azalatt maga az érsek gróf Batthyány József is személyesen. Nemcsak Jézus-társasági hit hirdetőket hitt meg, hogy meggyezerte a népet a keresztény hit igazságaira oktassák, hanem ő maga is mindenféle oktató, bátorító, serkentő a hit igazságok megtanulására. De a nagy egyházmegye népének anyagi viszonyait is emelte. Ismeretes dolog, hogy egész vagyonát és családi örökségét is a megye minden irányú rendezésére fordította.*)

A Batthyány-alapította intézet 1765-től 1850-ig különféle változatokon ment keresztül. 1851—1860-ig, az utolsó időszakban, csak négy alsó gimnáziumi osztály volt benne.

*) V. ö. Komárik, A Jézus-társasági kalocsai érseki főgymnasium értesítője az 1895—1896. iskolai évről. 10 lp.



GRÓF BATTYÁNY JÓZSEF
KALOCSAI ÉRSEK
1760–1776.

(A kalocsai érseki palotában levő olajfestmény szerint.)

Gróf Nádasdy Ferenc 1850. június 10-én, mint kalocsai érsek, meglátogatván a Kegyesrendiek intézetét, 10 ezer forintot ajánlott fel a rendnek azon célból, hogy a gimnázium nyolcosztályúvá fejlődjék; de a Kegyesrendiek erre nem vállalkoztak.

Utódja, a nagynevű Kunszt József érsek ismét fölvetette a tárgyalásokat. A Dobay Elek piarista-rektor által vezetett házi krónika fölemlítvén a tárgyalásokat, jelzi, hogy a Kegyesrendiek a fölajánlott összeget tizenkét tanár fenntartására kevésnek tartották és csak hat osztályt voltak hajlandók elvállalni kilenc tanárral. — A város ugyane célra 600 forintot ajánlott föl; de a Helytartótanács nem fogadta azt el, míg a város több elemi iskolát nem állít fel és tanítóit jobban nem fizeti. A tárgyalások célhoz nem vezettek; a Kegyesrendiek az intézetről hivatalosan lemondottak.

Kunszt érsek előre látván, hogy ez így fog bekövetkezni, eleve ismételten felszólította Jézus Társaságának tartomány-főnökét, hogy fogadja el Kalocsán a gimnáziumot úgy, hogy az nyolcosztályú főgimnáziummá váljék; a tartomány-főnök ismételten szabadkozott azon mentegetődzéssel, hogy nem rendelkezik kellő számú személyzettel e célra. Erre Kunszt ügyes fogással élt: azon a telken, amelyen a Kegyesrendiek háza és iskolája állt, kétemeletes hatalmas épületet emeltetett úgy, hogy a Batthyány-féle épület igen erős falai is részben felhasználtattak. Ez épülethez új gót templomot építtetett; a templomot fölszereltette, az épület egy részét tanár-lakásokul (kollégiumnak), a másikat iskolákul berendeztette és bebútoroztatta, az utolsó mosdótálig. Végre félre tette az alapítványra szükséges pénzt, és egyenesen Rómába ment a Generalishoz: ennek előterjesztette, hogy a kollégium kész. A Generális ily körülmények közt nem tehetett egyebet: parancsot adott a tartomány-főnöknek, s a szükséges személyzet bevonult Kalocsára.

Örök hálánk csekély zálogaként is föl kell itt legalább röviden említenünk a nagylelkű alapító életrajzát.

KUNSZT JÓZSEF, kalocsai érsek¹⁾ született 1790. évi június 28-án Zubrohlován a szepes-egyházi Árva vármegyében, nem főrendű, de istenfélő szülőktől. — Kora ifjúságában isteni félelemben növekedvén, alsóbb és közép iskoláit Budán, Esztergomban és, mint esztergommegyei növendékpap, a bölcsészett Nagyszombatban, a felsőbb hittudományt Bécsben végezte. — Tanulmányai bevégeztével először Drégely-Palánkára gróf

1) Lipovniczky István, Kunszt érsek fölött tartott gyászbeszédének kivonata.



KUNSZT JÓZSEF
KALOCSAI ÉRSEK
1852—1866.

Nádasdy Ferenc esperes-plébános mellé, aki későbbben a kalocsai érsekségben elődje volt, — küldetett káplánnak. A lelkipásztori pályáról az esztergom-kerületi érsek-helynöki hivatal levéltárnokává, majd szentszéki jegyzővé, utóbb a bécsi Pazmaneum aligazgatójává, majd igazgatójává lőn, s így a lelkészi — egyházkormányzati — és nevelési pályán sok oldalú tapasztalatok és bokros érdemek által készült ama magasabb, befolyásosabb állásra, melyről, mint a jótékony nap, egész megyékre, sőt hazára vala árasztandó bölcsessége és jótékony-sága kegysugarait.

1845-ben a nagynevű Kopácsy József által esztergomi helynökül kineveztetett; a primás halála után pedig káptalani helynökké is megválasztatott. — Az apostoli király fölsímervén Kunszt J. kitűnő tulajdonságait, őt 1850-ben kassai püspökké, 1852-ben a kalocsa-bácsi egyesített főegyház érsekévé nevezte ki. — Oly főpásztort nyert ezzel Kalocsa, kinek hite, mint az apostoloké, igaz és rendületlen vala, mely tiszta katolikus hitvallásban, életszentségben és legnemesebb cselekedetekben nyilatkozott, ki szeretetével Istenért és felebarátaiért élt s halt.

Egyenessége, lelkiismeretessége a legszebb összhangban voltak ősz fürtjeivel és nyílt arcával, melyben semmi álnokság nem lakozék.

Ájtatossága, hitbuzgalma házának és megyéjének példás rendjében tükröződött vissza. Feltűnő volt pontossága, szerénysége, magabavonultsága, még aggkorában is élénk fölfogása, derült elméje s ezek szülőanyja, mértékletessége.

A haza fejét, apostoli királyunkat és főséges házát példás hűséggel és leghőbb ragaszkodással kegyelte, s ez érzelmeit minden körülmény közt Isten és világ előtt tántoríthatatlanul bevallotta; a miért is belső titkos tanácsossá neveztetett ki, később a fejedelem, személyes nagyrabecsülésének és legmagasabb kegyelmének jeléül, Lipót császár és sz. István király nagykeresztjével is kitüntette.

Mint érsek első gondját a papok nevelésére fordította, a papnevelőt új virágzásra hozta, benne új kápolnát állított, a növendékek számát ötvenre szaporította, s azon volt, hogy belőlök Isten szíve szerinti jó és tudományos papok, Krisztus kincstárának igazi sáfárai és az Úr nyájának lelkes pásztorai váljanak. — A szegények segélyezésére 46,200 frtnyi alapítványt tett, az elaggott papok alapítványát 10,000 forinttal növelte, sok templomot fölsegített, fölépített; s így tett a népnevelés csarnokaival, az iskolákkal és a tanítókkal is. — 1863-ban meg-

tartotta 1776 óta először a kalocsai zsinatot. A valódi keresztény műveltség épületének alapját vágyván helyreállítani, a népnevelést tisztán katolikus szellemben átalakítani főhaja, nagyszerű áldozatainak főtörekvése volt. E végből a gyermek-szeminariumra nagyszerű alapítványt tőn, s hogy mindenekelőtt a műveltebb osztályok szellemét az igaz hitvallás szellemében átalakítsa, székvárosában százezrekre rúgó roppant áldozatokkal, gonddal és belátással nagyszerű fiú- és külön nőnevelőintézetet létesített, mindkettőt úgy szervezvén, s oly kezekre bízni óhajtván, melyek közt a magas alapítónak szent szándékai legfényesebb sikerét biztosítva vélte.

Nagyszerű adományai sorában fel kell említenünk azon tizezer forintot, melyet a magyar tudományos akadémiára áldozott, ami által buzgó érdekelttségét a tudományok iránt bebizonyítva és hazafiúságát ünnepélyesen tanúsítva, nagy nevét a tudományok csarnokában és a nemzet évkönyvében eltörülhetetlen betűkkel bevészte.

Mint jó családanya a régi edzett világból, gazdaszatát is úgy rendezte, hogy az az alvidéknek mintegy gyakorlati mintaképül és oskolául szolgál.

Ezekhez csatoljuk az esztergomi bazilikában sz. Józsefnek tiszteletére carrarai márványból emelt szép oltárt, és számos templomi javítások- és újításokon kívül, a kalocsai főszékesegyház megújítását 20,000 frttal. A benne elhelyezett Assumpta-oltárkép, sz. István és sz. László szobrai mint drága műremek magas esztetikai izléséhez mért nagy áldozat-készségéről, és mint kegyeleti emlékek nemzetünk multja és jelenje iránt meleg érdeklődéséről és dicsőségét szemmeltartó nagy lelkéről legfényesebb biznyságú emlékeket nyújtanak.

Bölcs Sirák által kijelentette a Szentlélek, hogy »az Urat félő jót ér utoljára, és halála napján megáldatik.« Úgy lett: istenfélő érsekünknek is, 76 éves szép hosszú életpályáján sokat munkálkodva és szorgalmának, áldozatainak elvégre gyümölcseit is élvezve, sokat vesződve, de mégis minden nehézséget legyőzve, sokat szenvedve, de türelme és kitartása által minden keserűséget örömmé változtatva, végtére az írásként jól lett dolga: igen, mert öntudata jól megnyugtatta, jól sikerült művei megvigasztalták, s hite biztatta, hogy a jó harc után végre az Istent szeretőknek biztosított igazság örök koronáját megnyeri. Sokat akarva, és igen sok jót mívelve, az emberi gyarlóság folytán kimerülve — összeroskadt — szélhűdésben átszenderült — az örökkévalóságba! . . . Éli ő azonban az igazak üdvös életét mennyekben;

él és élni fog a jó emberek emlékében; és mert az igazság örökké megmarad, évezredekig élni fog nagyszerű műveiben.

*

Hogy a nagynevű érsek egy nevelő intézet alapításának tervezetésénél Jézus Társaságára gondolt, érthetővé lesz, mind a Társaság általános multjából, mind annak kalocsa-főegyház-megyei működéséből a régi mozgalmas idők történetében. E rend volt a legitimitás védője minden téren, s innen van, hogy a forradalmi elemek csak e rend megsemmisülése után nyertek szabad kezet véres munkájukra. Nem csoda, ha a forradalmak lezajlása után általánossá lőn a vágy e Társaság ujjaszületése után, s az ez iránt való mozgalom Magyarországon a főpapok részéről indult meg legelőször. Klobusiczky érsek törekvései ismereteseek. Példáját követték Scitovszky Magyarország prímása; és ez intézet alapítója, aki már jóval az intézet alapítása előtt áldozott azon célra, hogy a Társaság Magyarországon is letelepedhessék.

Szükségtelennek tartjuk e helyen Jézus Társaságának eredetét és történeti jelentőségét vázolni. De talán mint jellegzetes dolgot fölemlíthetjük azt, hogy a világtörténelemnek legfényesebb tanúsága mellettük abból áll, hogy a rosszak és a lanyhák mindenkor ellenségeik, a jók és a buzgók nagy barátjaik voltak.

A mi különösen Kalocsát illeti, már említettük, hogy Jézus Társaságának Pécsről idejött tagjai tartották fenn a vidéknek katolikus életét s a székesegyháznak visszaszerzése is általuk történt.¹⁾ — Patachich Gábor érseknek intézkedését szintén ismerjük, mely szerint 1734. évben nyolc tagot hivatott megyéjébe, akikkel missiókat tartatott. Ugyanazt teszi gróf Batthyány József 1761-ben. — Jézus Társaságának neveltjei voltak az érsekek közül gróf Kollonich Lipót, gróf Csáky Imre, gróf Patachich Gábor, gróf Csáky Miklós, Klobusiczky Ferenc, gróf Batthyány József, gróf Patachich Ádám, gróf Kollonich László.

A Társaság eltörlése után e rend előbbi tagjai közül többen alkalmaztattak az érseki megyében, ilyenek: Dobay László, kanonok és plébános, nagyszemináriumi rector † 1789; Mertz Ferenc, Patachich Ádám titkára, majd kanonok † 1787; Palma Ferenc Károly nagyprépost, fölszentelt püspök † 1781; Vajkovich Imre nagyprépost, provicarius † 1798; Takáts Már-

¹⁾ Juvencius, Katonánál e. h.

ton kanonok, theol.-tanár; Szerdahelyi József kalocsai plébános-kanonok; Katona István nagy történetíró, kanonok, theol. tanár † 1811; Bernolák József sz.-iványi plébános † 1789; Gaskovich Ferenc bácsi pl. † 1799; Horváth Sándor szeminárium rector, tiszt. kanonok † 1786; Palma Ádám 1782. spiritualis † 1796; Cervus Ádám szeminárium rector, tiszt. kanonok 1778. bajai pléb. † 1791; Fribert Sámuel, Kollonich László érsek mellett; Rausch Ferenc tiszt. kanonok; Schauer Ferenc, Szlatkovich Máté az érseki udvarban alkalmazva.

A Társaság szakadatlan rendkívüli működésének csak mintegy folytatása tehát Kalocsán az intézet, mely helyi jellege mellett is, mondhatnók, országos működést fejt ki. — 1860. aug. 24-én jött Kalocsára a háznak első rektora P. Weninger Sándor 2 segítőtaggal. Minthogy a kegyes alapító a kollégiumot ünnepiesen akarta átadni, rendeletére a jövevények az érseki palotában szálltak meg. Nemsokára megérkeztek a ház többi lakói is, névszerint: P. Liptay Mihály, P. Belus Ferenc, P. Wotka János, P. Uhlárik János, P. Mikos József, P. Szigeth Ferdinánd. A ház ünnepélyes átadása szept. 30-án történt, amely alkalommal a rend tartományi főnöke P. Patisz György is jelen volt. Kovács kanonok szentbeszéde, Bedcsula kanonok ünnepélyes miséje után, maga az alapító érsek a következő szavakkal üdvözölte Jézus Társaságának jelenlevő tagjait:¹⁾ »Hálás szívvel látom, hogy — a miután már régen hön vágyakodtam, az a halhatatlan Isten jóvoltából immár megvalósult. Látom ugyanis magam előtt Jézus Társaságának papjait, akik az új kollégiumban állandóan letelepedni és az ifjúság vallás-erkölcsi nevelésén fáradozni fognak. Senki előtt sem ismeretlen, hogy mily fontosságú és következményeiben mily kiható e foglalkozás. Mert az Úr szavai szerint: »Az ifjú megszokott útvjáról még öregkorában sem tér le soha.« Bizonyára nagy vigasztalást nyújt nekem, szerzetes férfiak! a ti jelenlétetek, mivel ti Istenben vetett bizalommal az ifjúság nevelésének nagy terhét magatokra vállaljátok. Nagy a benetek helyzett bizalmam, erős azon meggyőződésem, hogy az ifjúság gyöngéd szíveibe Isten félelmét plántálva, s az értelem sötétségét elosztatva az isteni tanítás fénye által az Úrnak szent és tökéletes nemzedéket neveljete, s magatoknak nevet és helyet szerezte azon boldog egyháztanítók között, akik sokakat az igazságra oktatta csillagokként fénylenek az egész örökkévalóságon át.

¹⁾ Latin nyelven.

Amennyire rajtam állott, örök időkre szóló — ez frott oklevélben foglalt alapítvánnyal intézkedtem, hogy a ti kalocsai tartózkodástok állandó legyen; s ti a mindennapi élet gondjaitól menten, terhes hivatástok kötelmeit annál buzgóbban teljesíthessétek.« — Ezen atyai szavak után Schuszter Konsztantin, érseki titkár (később váczai püspök) felolvasta az alapító oklevelet, amely így szól:

Alapító oklevél.

Josephus Kunszt, Dei et Apostolicae Sedis gratia Metropolitanarum Colocensis et Bacsiensis canonice unitarum Ecclesiarum Archi-Episcopus, insignis ordinis Leopoldi Imperatoris magnae crucis Eques, sacratissimae Caesareae et Regio-Apostolicae Majestatis actualis intimus status Consiliarius. Legatione Domini nostri Jesu Christi, qui vocavit me vocatione sua sancta, non secundum opera mea, sed secundum propositum suum et gratiam, octennio in hac Metropolitana Ecclesia fungens defectum majoris isthic Colocae Gymnasii ac exinde potissimum repetendam idoneae sufficientisque juventutis pro juniore Clero deligendae penuriam, continuo dolenterque sum expertus. Quamvis autem mox, atque Sedem hanc Archi-Episcopalem capessivi, conatus meos eo direxerim, ut praexistens isthic Scholarum Piarum minus Gymnasium in majus a me sufficienter dotandum eveheretur: id nihilominus ob allegatum ab eius temporis Scholarum Piarum Praeposito Provinciali individuorum defectum impetrare non potui. Quare illud dein cepi consilium, ut Collegium Societatis Jesu isthic erigerem, eidemque Societati hoc Gymnasium procurandum tanto magis committerem, quod ipsi Piaristae, ut incumbentibus alibi docendi officiis satisfacere possint, Colocam linquere paraverint. Postquam igitur Societatis Jesu Praepositus Provincialis ipseque Generalis, quam primum sufficientia individua linguae Hungaricae gnara praesto fuerint, in vota mea pronos promptosque semet perhibuissent, mox Ecclesiam aedificandam huicque cohaerentes Collegii aedes adusque a Patribus Scholarum Piarum incultas ac simul Gymnasio minori deservientes in Societatis Jesu Collegium, *studiosorum item Convictum atque majus Gymnasium transformandas, ampliandas ac ferme novitus exstruendas curavi.* Quas Deo propitio iam consummatas et in singulis suis partibus plene instructas aedes, nunc quidem ante exordium imminenti anni Scholastici tot Societatis Jesu membra

occupabunt ac incolect, quot providendo minori Gymnasio Studiosorumque Convictui sufficient, successive autem ad complendum majus Gymnasium quotannis una Classe accessura, Convictuque majora indubie incrementa capturo, numerus Societatis Sacerdotum ad Collegium Colocense pertinentium ultra viginti augebitur, qui praeter iuventutis educationem atque institutionem alia etiam, quae ad provehendam animarum salutem conductura videbuntur, bona utiliaque officia pro zelo Societati Jesu proprio hac quoque in Dioecesi, quantum per adiuncta licuerit, peragent. Ut vero stabilitum hac ratione Collegium isthoc Colocense perennare ac citra subsistentiae curas exoptatos fructus eo facilius praestare queat, titulo perpetuae dotis ducentena millia florenorum monetae Conventionalis seu in nunc currente valuta austriaca ducentenos decem mille florenos in nationalis mutui Obligatorialibus literis Venerabili Metropolitano Capitulo Colocensi resignatis illicpue semper conservandis ea declarata cum voluntate eidem Collegio assignato, ut praememorati quidem capitalis census, pro quibus semestraliter levandis assignationes, vulgo Coupon, Rectori Collegii rite consignabuntur, in omnimodam sustentationem subintellecta etiam sartorum tectorum conservatione secundum Societatis statuta *et citra reddendas alteri rationes impendantur*, capitale vero in sua integritate ita conservetur, ut in eum, quem Deus avertat casum, si Societas Jesu Colocam penitus linqueret, neque amplius reverteretur, illud pro sustentando Colocae porro majore Gymnasio, per alios si fieri potuerit Regulares Sacerdotes secundum ejus temporis Archi-Episcopi Successoris mei arbitrium providendo adhiberi possit. *Ceterum mihi adeo magna est in Socios Jesu fiducia, ut omnino persuasum habeam, illos aspirante Divina gratia isthic Colocae non solum perseveraturos, verum etiam omni sua conversatione annuntiuros esse virtutes Ejus, qui illos vocavit in admirabile lumen suum: ut dum in aliis oris victrix impietas rapinis, exiliis, omnique aerumnarum genere suum in illorum Instituta exercet furorem, illi inter quasvis rerum temporumque vicissitudines divi Fundatoris regulis firmiter inhaerentes Ecclesiae ac Patriae in dies magis semet praestent utiles et acceptos inque illos semper possit congruere illud S. Augustini effatum: »Quis non illos miretur, et praedicet, qui contemptis hujus vitae illecebris in communem vitam sanctissimam castissimamque congregati simul aetatem agunt, viventes in orationibus, lectionibus, disputationibus, nulla superbia tumidi, nulla pervicacia turbulenti, nulla invidentia lividi, nemo quidquam possidet proprium.« (S. Aug.*



Kalocsa. A kollégium 1860-ban.

l. de morib. Eccl. Cath. Cap. 31^o.) Quod reliquum est, ardentissimis Summum Pastorem et Episcopum animarum nostrarum obsecro precibus, ut novi hujus Societatis Jesu Collegii Colocensis Protector et Susceptor esse velit, cunctorumque illud incolentium cor et corpus coelesti lumine illustret, divina virtute repleat, superna ope confirmet.

Datum Colocae in aedibus Residentiae meae Archi-Episcopalis die quarta Septembris anno salutis millesimo octingentesimo sexagesimo. Josephus A.-Eppus. ◀ (L. S.)¹⁾

Az alapító-oklevél fölolvása után visszatekint beszédében az érsek a Társaság működésére a főegyházmegye területén, buzdítja a rend tagjait a kitartásra s előre megjósolja a veszedelmeket és üldöztetéseket a hamis testvérek és titkos csel-vetők részéről, de egyuttal odautal a Társaság vezérére Jézusra és az örök jutalomra. El fognak mindezek mulni — úgymond — s eljön az, akit követtek és le fogja törülni az izzadságot arcotokról és a könnyeket szeméitekről és többé nem fogtok sírni, (sz. Ágoston 29. zs.) s ha ilyeneket szenvedni fogtok és az ellenségeskedések hullámai alatt ellankadtok, midőn látjátok az ellenség diadalmát fölöttetek, örüljétek s Istenben vetett bizalommal mondjátok: Mit ujjong az álnok, hogy ostort készít Atyjára, őt eszközül használja föl, engem pedig örökségbe vezet (sz. Ágoston 33. zs.). Kerüljétek — faim — Jézus Társaságának hagyományai szerint, a világ szólamait és a hamis tudományt, amely miatt sokan tévedtek a hitben; legyetek erősek a hitben, harcoljatok a régi kigyó ellen, hogy a pásztorok fejedelmének előjövételénél elnyerhessétek a hervadhatatlan koronát. Amen.

Az ünnepélyes bevezetés után, a gimnáziummal egyetemben, a nevelő intézet is megnyílt »Sz. István király nevelő-intézete«, röviden »Stephaneum« cím alatt. A kollégium homlokzatán a fölírat áll:

ISTEN DICSŐSÉGÉRE

A HONI KATH. IFJÚSÁG

ERKÖLCSI S TUDOMÁNYOS KIMŰVELTETÉSÉRE

SZÁNTA, EMELTE, ALAPÍTOTTA S SZ.-ISTVÁN KIRÁLY PÁRTFOGÁSA

S VÉDELME ALÁ HELYEZTE

KUNSZT JÓZSEF KALOCSAI S BÁCSI ÉRSEK

1860. ÉVBEN.

Az átvétel első évében csak négy osztály állott fenn; az alapító-oklevél értelmében azonban megigértetett, hogy ez évenként 1861/2-től egy új osztállyal fog szaporíttatni, míg

¹⁾ Az érseki levéltárból.

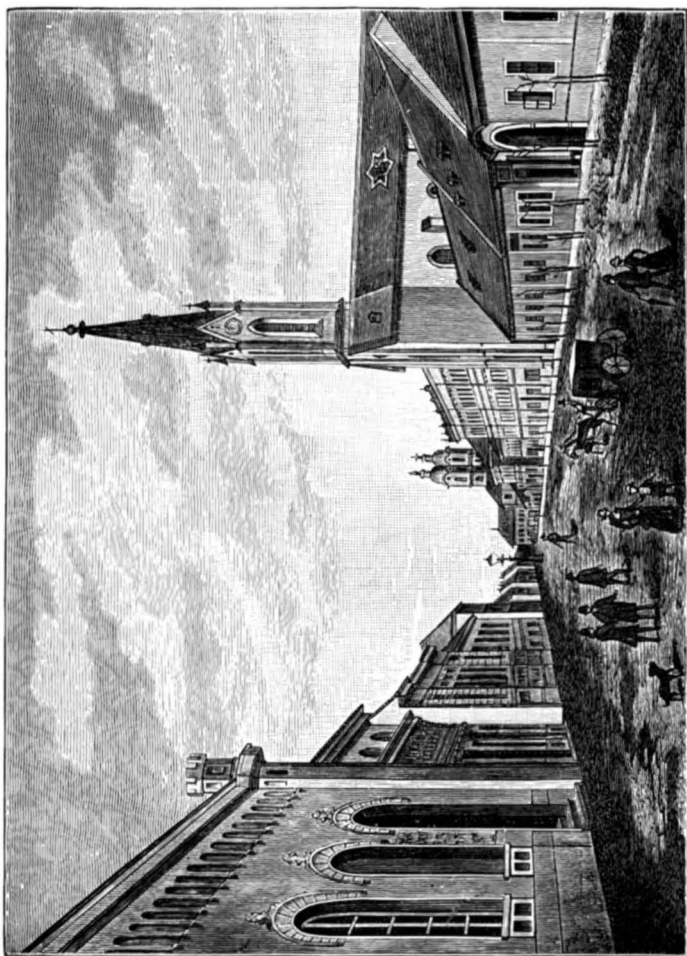

Kaloosa fútcája 1880-ban.

teljes 8 osztályúvá nem válik; ami az 1864/5-iki iskolai évben történt meg. Mindjárt az első tanévben 1860/1. 144 tanuló volt, 38 többlettel. A Stephaneum ban 15 növendék volt. A rohamosan növekvő számarányt külön rovatban fogjuk feltüntetni a gimnázium, s a nevelőintézet részére. A Jézus-társasági tagok ellen táplált előítéletek csakhamar eloszlottak s az intézet virágozni kezdett, az ifjúság vallás-erkölcsileg haladt, és a boldogságos Szűz és sz. Alajos tisztelete által a fiatalság erényekben ékeskedvén, kedves lőn Isten és emberek előtt. Tanuskodnak e mellett gr. Pálffy Móricz cs. kir. altábornagy és kir. helytartó szavai, melyeket nagyrabecsült látogatása alkalmából 1862. márc. 5-én a rendház tagjaihoz intézett; továbbá dr. Feszl Károly prépost és kir. tanácsos, mint a budapestvidéki tankerület főigazgatójának elismerése első hivatalos látogatása alkalmából, amidőn ő maga is, az intézetben divatos verseny előmozdítására pályadíjat tűzött ki.

Az akkori ház a mostani templomtól kezdve két emeletben, derékszög alakjában a mostani konviktus középszárnyának első feléig terjedett ki.

Az 1862-ki vízáradás alkalmával, amely vagy 10 mf.-re terjedt el Kalocsa körül, a tanárok az ifjúsággal versenyezve töltéseket emeltek, s a kollégiumban 60-nál többen nyertek ellátást. Az intézet, magasabb helyzeténél fogva, nem szenvedett kárt, de a városon kívül fekvő kertjében két méter magasságban állott a víz, s a kerítőfalon, az épületen, s a fákban nagy károkat okozott.

1863-ban tartományi zsinat volt Kalocsán, mely alkalommal öt püspök tisztelte meg intézetünket magas látogatásával.

Csakhamar az első években látható volt, hogy a jelentkező belnövendékek számára rendelt helyiségek szűkek; azért a nagylelkű alapító 1863-ban az udvarba nyúló épületszárnyat kinyújtatta az Uri-utcáig, ott a dísztermet építtette s ez egész építményt két emeletessé tette. Ezzel a gimnázium s a nevelőintézet helyiségekben tetemesen gyarapodott.

1864. dec. 16-án szedte első áldozatát a tanári karból a halál P. Liptay Mihály személyében, aki mint praefectus (igazgatóhelyettes) az ifjúság erkölcsi és szellemi kiképeztetése fölött páratlan gondnal és szakavatottsággal őrködött; az ifjúságért élt és halt: épen előadás közben érte őt a halál. Kedves és áldott az emléke mindazok előtt, akik ismerték.

1865-ben volt az első érettségi vizsgálat a gimnáziumban; 24 tanuló közt 22-őt nyilvánítottak érettnek, s az akkori főigazgató kiválóan találta az eredményt.

1866. jan. 5-ikén hunyt el az intézet nagy alapítója. Nyugodtan hunyta le szemeit, mert reményeit messze fölülmulta az ifjúság száma (akkor már 412), az intézet virágzása, az ifjúság vallásos, erkölcsös magaviselete és tanulmányi színvonala. — Ez alkalommal a temetésén megjelent püspökök más világi előkelőségekkel meglátogatták az intézetet és jelen voltak a bölcséleti vitatkozásnál, melynél a külön füzetben megjelent nyolcvankét tételt *Városv Gyula*, mint VIII-ik osztályú tanuló, az idegen tudósok váratlan ellenvetései ellen is oly elmeéllel és ügyességgel védett, hogy általános bámulatot gerjesztett, s a jelenvolt főurak által az egész országban híressé lett. Ugyan-



Kalocsán a főgimnázium 1870-ben.

ezen iskolai év okt. 12-én megfordult Kalocsán és az intézetben Falcinelli Antoniaci Marián pápai nuncius.

Az 1867. évhez hozzájegyzi a ház története, hogy a lapokban rágalmakat kezdtek szórni a rend ellen; annál nagyobb vígasztalására vált az intézetnek, midőn a kinevezett új érsek Lonovics József pártfogásáról biztosította az intézetet. Sajnos, mielőtt még szavát beválthatta volna, meghalt 1867-ben. Kalocsára csak holtteste érkezett.

De nagy megnyugtatónkra szolgált, hogy dr. **HAYNALD LAJOS** kineveztetésének hírért vettük. És valóban, alig hogy Kalocsára megérkezett az új érsek, avval akart jóakarátának kifejezést adni, hogy első üdvözlötése után az intézetben megjelent és annak tanáraival közel egy órát töltött.

Midőn a nagynevű alapító, Kunszt, 1866. jan. 5-én meghalt, nagy örökséget hagyott az intézetnek, amelyről azonban a rend előljárói lemondtak, csak arra kérve az ideiglenes egy-

házmegyei kormányt, hogy az eddig szűknek bizonyult gimnázium helyett újat építsen. Ez határozatba is ment és megvalósítása 1869. febr. hóban kezdődött meg, amikor a szomszéd érseki tisztartói ház és udvar az intézet telkéhez csatoltatott s az új gimnázium alapját az úri-utca felé lerakták. S a tetemes épületet ugyanazon év augusztus havában be is végezték.

Az új gimnázium felirata ez:

Virtuti. Musisque. hanc. palaestram. posuit.
JOS. Com. BATHYÁNY. A.-Eppus. Col.
MDCCLXV.

Novis. subsidiis. instruxit.
PETRUS KLOBUSICZKY. A.-Eppus. Col.
MDCCCXXVIII.

Munificentissime. dotavit. auxit.
JOS. KUNSZT. A.-Eppus. Col.
MDCCCLX.

Aere. per Illum. relicto. ad. culmen. perducit. jussit.
Area. aedibus. contiguis. ampliavit.
LUD. HAYNALD A.-Eppus. Col.
MDCCCLXIX.

Ez építkezés alkalmával a kollégiumban is több változás történt: a templom hosszában a sekrestye fölé két emelet épült, az első könyvtárnak, a második kongregációi kápolnának.

1870-ben kezdetét veszi a Mária-kongregáció is, amely tevékenysége, ünnepélyei s irodalmi törekvései által az intézet legáldásosabb intézményeinek egyike, mely a jellemfejlesztés, önmegtartózkodás, szorgalom és egyéb ifjúsági erények leghathatósabb eszközének bizonyult.

Midőn Ő Felsége 1872. május 8-án magas látogatásával e vidéket szerencséseltette, s üdvözlésére az érsek vezetése alatt Kalocsa képvisellete s az ifjúság a Dunához vonultak, partra léptekor a »Stephaneum« ifjúsága katonai vezénylet mellett sorakozván, nem csekély meglepetést okozott Ő Felségének, aki tudta, hogy semmiféle zászlóalj sem tartózkodik Kalocsán. Az érsek üdvözlő szavai után Ő Felsége megszólítása által tüntette ki a bizottságokat és a tanári kart.

Az 1873-iki évben nagy csapás érte Kalocsát. A nyári szünidő alatt jul. 27-től kezdve kiütött a kolera és hat héten át oly erősen dühöngött, hogy naponkint 25–40 ember halt bele. Az intézet fölszentelt papjai, a veszedelemtől vissza nem rettenve, önfeláldozón működtek a betegeknek, a templomban, segítve, vigasztalva, ahol hogyan lehetett; mindamellert csak egy áldozata volt intézetünkben, P. Belus Ferenc.

1875-iki évben Trefort Ágoston, vallás- és közokt. minisz-

ter, július végével meglátogatta az intézetet tanácsosaival együtt, s az őt üdvözlő rektornak azt válaszolta, hogy nagyon sokat hallott ugyan az intézetről, és várakozásában nem csalódott. Később magánjellegű szavai, többi közt az érseki asztalnál kiejtettek, jelezték, hogy az intézet a külföldi intézetek színvonalát érte el. — Trefort miniszter későbbben, különösen 1885-ben az országgyűlésen is nyilatkozott ily kedvezően az intézetről. Szemmel láthatóan működött itt Isten áldása, melyért az intézet apraja-nagyja napról-napra fohászzkodott az Úrhoz, aki nem hagyja el a benne bízókat.

Ez év augusztus 20-án nagy tűz pusztított a városban, melynél 108 ház leégett. Intézetünk Jézus sz. Szívének különös oltalma folytán megmenekült, sőt a város egy részétől vissza is tartotta a tüzet, mely nélkül okvetetlenül a tűz martaléka lesz. Az intézet tanárai nappal s éjjel versenyeztek egymással a tűzoltásban. A rektor több száz embert látott el táplálékkal, míg valahogyan tűzhelyükön ismét berendezkedtek.

A katolikus egyház fejének 50 éves püspöki jubileuma alkalmával 1877-ben az ifjúság albummal, versekkel és 200 ftra menő péterfillérrel kedveskedett.

1878. évi okt. 12 én Jakobini Lajos pápai nuncius érkezett Kalocsára. Az intézet megtekintése alkalmával ünnepélyes akadémiával fogadták a nagy vendéget s a Kalocsán különösen divatos és közkedveltségű anagrammjátékkal, »Leo decimus tertius« alapmondat meglepő változtatásával. Háromszor is meglátogatta az intézetet, ünnepélyes sz. misét mondott annak templomában s azon szavakkal búcsúzott el az intézettől, hogy e látogatása mélyen vésődött emlékezetébe, szívébe. — Az ilyen akademiákról sűrűn kellene megemlékeznünk; de tanácsosabbnak tartottuk azoknak jegyzékét külön összeállítani. 1878-ik év őszén készült el a zsenialis érsek rendeletére a főgim. lépcsőháza fölött a csillagászati obszervatorium, melyről szintén alább bővebben szólunk.

Hasonló ovációkkal fogadta az intézet 1883-ban okt. 17-én Trefort Ágoston minisztert másodsor, aki ez alkalommal ismét az intézetet s az iskolákat is látogatta. — Ugyanezen nap szerencséje volt az intézetnek Kruesz Krizosztom pannonhalmi főapáthoz.

Az 1883. évben hozott törvény értelmében egy osztályban 60 nál több tanulónak nem igen engedhető hely; — azért Kalocsán is szükségessé vált a párhuzamos osztály, 1885-ben az első osztály nyert olyat, 1886-ban pedig a második is.

A jelentkezések nagy száma a »Stephaneum«-ba végre

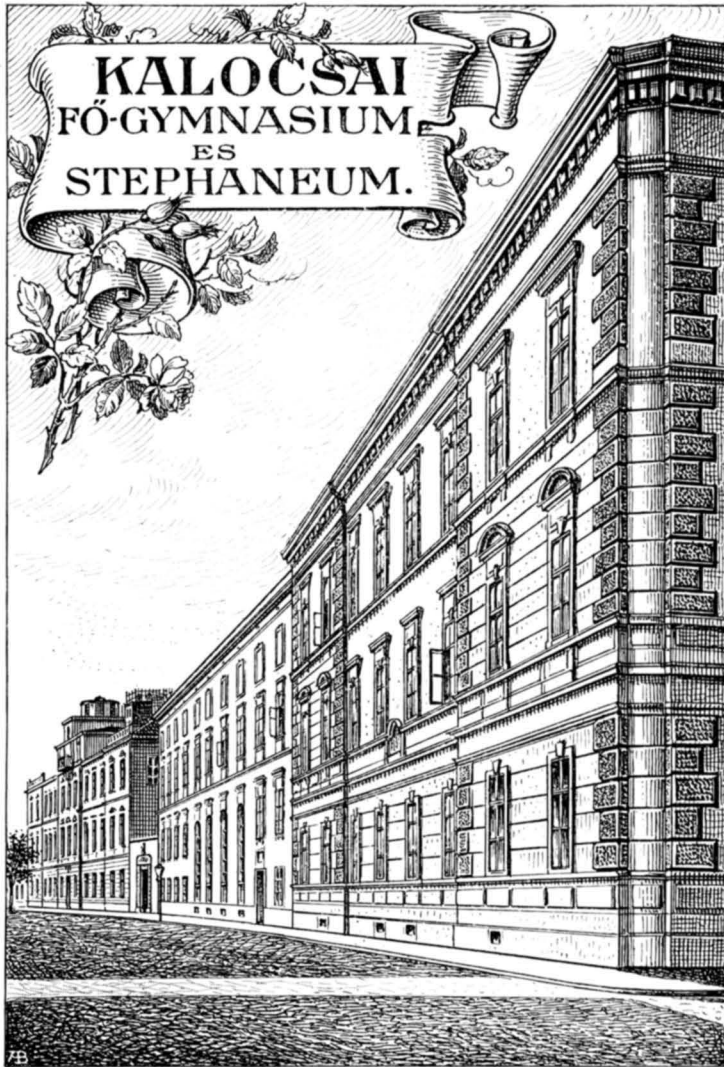

Előtérben jobbra a Haynald-szárny, távolabb balra a főgimnázium.

arra a nemes elhatározásra indította a nagy emlékü Haynald bíborost, hogy az intézetet e célból megnagyobbítja. Ezt nagy költséggel úgy eszközölte, hogy új és pompás népiskolát építtetett a kollégium átellenében, az eddigi népiskola egyemeletes épületét és udvarát pedig a »Stephaneum«-hoz csatolta, s azonfelül az Úri-utcában új szárnyal megtoldotta, amelyben most a kisebb hálóterem, a III. szakasz tantermei s a hatalmas ebédlő van. Ez épületszárny homlokzatán a márványtábla e rövid, s évszámot jelölő fölirattal bír:

IVVENTVI LVDVICVS HAYNALD CARDINALIS.

Különben e nagylelkű főpaprak köszönhető az is, hogy a kollégium 1887-ik évben gyökeresen megújítatott, a korhadó menyezet-gerendák helyett acéltraverzek alkalmazásával, valamint az is, hogy 1889 ben az új tornaterem és fölötte a rajzterem felépült.

Az intézet ezen anyagi fejlődésével haladt annak szellemi élete, az erkölcsi és értelmi erők fejlődésének munkája, mely a belnövendékek nevelésében, a gimnáziumi oktatásban, a Mária-kongregáció buzgólkodásában, az akadémiai és színi föllépésekben nyilvánult.

Kiváló fényvel ünnepelte intézetünk 1889. okt. 13-án Haynald Lajos 50 éves papi jubileumát; 1891. június havában pedig az ifjúság dicső példaképe és pártfogója sz. Alajos háromezredados jubileumát. — A komoly törekvésű, hazafias szellem ápolása céljából a főgimnázium ifjúsága 1891. szept. 21-én a »legnagyobb magyar« gróf Széchenyi István születésének százados évfordulóját is megünnepelte.

1891 őszén készült el az intézet templomának kijavítása és ragyogott fel új pompájában, Raile Ede rektor szorgoskodása folytán, azon költségen, melyet első sorban Haynald bíboros érsek, Lichtensteiger Ferenc fölszentelt püspök, több más jótevő, s maga a kollégium e célra áldozott. Az amúgy is szépen stilizált templom azóta fényes ruhában díszeskedik, varázsszerű hatást gyakorolva az áhítatos szemlélőre.

Ugyanezen év jul. 4-én Kalocsa ege beborult. Haynald Lajos bíboros az iskolai szünidők alatt kiszzenvedett. A boldogultnak gyönyörű de egyszersmind mozgalmas életéről szép képet rajzolt »a Jézus-társasági kalocsai érseki főgimnázium értesítő«-jében Komárik István 1895—6. 41 stb. lapjain.

Hosszú politikai és egyházi pályáján gyakoriak szónoki diadalai. Mestere volt a szónak a gondosan előkészített műremekekben épűgy, mint a rögtönzésekben. — Szellemessége,

begyöző érvelése, humora, finom ironiája nem tévesztette el hatását sohasem.

Az udvardi Kálváriának beszentelése alkalmából mondott szent beszédéről így nyilatkozott gr. Károlyi István: »Fenelon óta még ilyen beszédet nem mondottak.« Az erdélyi reformátusok pedig egy beszédének meghallgatása után arra kérték, hogy ha jót akar tenni velök, jöjjön hozzájuk papnak.

Főrendiházi beszédei, a delegációk nevében Ő Felségéhez intézett szavai, a főúri esküvőknél, vagy más alkalmaknál



Kalocsa. Kollégium a volt népiskola épületének hozzácsatolásával.

tartott szónoklatai, valamint kedélyesebb színezetű felköszöntői, tanúi az eszméktől szikrázó szellemének, műveltségének és mesteri ügyességének minden tekintetben. A hála és kegyelet indít minket arra, hogy egy részét közöljük itt azon beszédnek, melyet a boldogult 1872. nov. 12-én Pest vármegye közgyűlésén Jézus Társasága érdekében tartott. E beszéd első részében visszatorolja a vádakát, melyekkel e sokat rágalmazott rendet a tudatlanság és rosszakarát üldözte és üldözi, a második és itt következő részében különösen a magyarországi és kalocsai jezsuitákról szól következőképen:

» . . . Szemökre hányják a felolvasott körlevelek a jezsuitáknak az ifjúság nevelésében és tanításában rendszerüleg elkövetett hagyományos bűneiket. Én tanuságot tehetek ez

ügyben: és édes-örömet teszem ezt nemcsak ezen tisztelt bizottság, hanem lelkiismeretembe szállva, Isten és emberek előtt, közvetlen tapasztalásból ismervén a jezsuiták tanítási és nevelési rendszerének módját és sikerét. Nem beszélek Cicero pro domo; mert nem vagyok azon szerencsés ember, ki száz ezreknek föláldozásával hazai ifjúságunk nevelése körül örök dicsőséget és halhatatlan érdemeket szerzett magának a kalocsai jezsuita-kollégiumot megalapítván. E boldog férfiú, nagy nevű elődöm, Kunszt József érsek volt, kinek áldott emléke előtt most is tisztelettel meghajlok. De azon szerencsés ember vagyok, ki tapasztalja a derék jezsuita atyák működését szüntelen, látja azon önfeláldozást, mely évenként visz közülök egyet-kettőt, a legszebb reményekre jogosító, de a buzgalom hevétől s az édesen teljesített munka viszhatásától fölemésztett fiatal erőt a sirba. Tudják a kalocsai urak, mint roskadoznak fiatal korukban a jó férfiak a nagy munka terhe alatt: mily odaadással nevelik az ifjúságot, feledve magukat, semmit maguk számára nem keresve, csak munkát és fáradságot, nem tudva semmit magukénak, még azon ruhát sem, mellyel testüket fődik, még azon kendőt sem, mellyel a bevégzett munka után az izzadság cseppjeit homlokukról letörlik; bámulatos buzgósággal és ügyességgel végzik szent teendőiket. Tanuskodik erről a szülőknek bizalma, melynek helyszüke miatt megfélelni nem is képesek mindig, lévén már esztendő, hogy száznál több fizetni akaró növendéket kényszerültek visszautasítani. És pedig nem együgyű, bárgyu emberek azok, kik legnagyobb kincsüket, gyermekeiket rájuk bizzák. Az ország legelső, legműveltebb családjainak sarjai neveltetnek ott az Isten és törvény iránti szeretetben, nem csak névleg, de valóban »in Gottesfurcht und edler Sitte.« S hogy ez nem csak most vagyon úgy, hogy mindig így volt: hallják nagynevű tudós protestans férfiak tanuságtételét. Hugó Grotius, ki a katholicizmus iránti előszeretetről épen nem gyanusítható, mondja a jezsuitákról, hogy a világ előtt nagy tekintélyüket részint szent életüknek, részint annak köszönhetik, hogy az ifjúságot a tudományokban jeles sikerrel oktatják. Megmagyarázta ő egyszersmind, miként tehetik ezt, állítván, hogy (akkorig) száz évi léte óta a Társaság a tudományok minden ágaiban több jeles tudóst képes volt fölmutatni, mint bármely más társulat a földön. — Verulamii Baco avval dicsőíté őket, hogy a nevelés száműzetéséből ő általuk vezetettett ismét vissza és új életet, új lendületet nyert. Miért is alkalmazza reájuk Agesilaus szavait; »miután már azok vagytok, akik vagytok, miért nem vagytok a mieink?!«

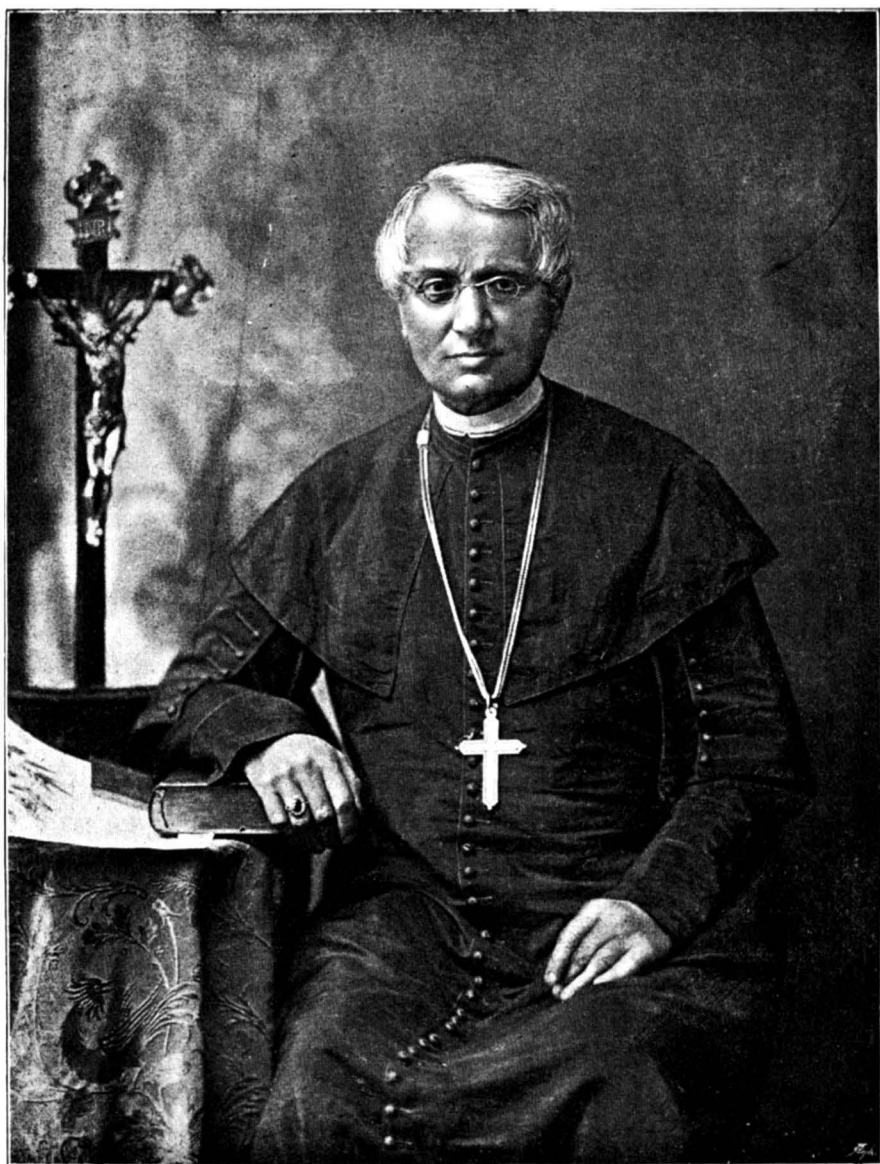

Dr. HAYNALD LAJOS
BIBOROS KALOCSAI ÉRSEK
1867—1891.

Mikhez legyen szabad nekem még Saint Simonnal, ki szintén nem katolikus érzelmeiről ismeretes, dicsőítenem rendkívüli képességeket, mellyel az ifjúságba becsületességet és a tudomány iránt kedvet tudnak önteni. — De szóljanak tan- s nevelési rendszerök mellett tettek is. Védje meg őket a protestans Poroszország nagynevű, de a katolicizmusért épen nem rajongó királyának, Nagy Frigyesnek cselekedete, mellyel, midőn más országokból kiűzettek, tulajdon államába befogadván őket, iskoláit átadta nekik, tette pedig ezt, mint D'Alembertnek 1772-iki aug. 5-kén írja, azon előszereteténél fogva, mellyel irántuk, nem mint szerzetesek, hanem mint igen jeles gyermeknevelők és nagy tudósok iránt viseltetik, kiknek intézménye a polgári államnak nagy hasznára vagon.

»Szintén D'Alamberthez írt egy másik levelében tanúságot tesz arról, hogy a jezsuiták Franciaországból való kiűzetésének okai: »csak ellenségeik hiúságában, titkos bosszúvágyában, cselszövényeiben és haszonvágyában keresendők, — s ismét, hogy eltörlésök után XIV. Kelemen gyakran hánytá önmaga szemére azon gyengeségét, mellyel a jezsuitákat »konok gyermekei szeszélyének« fölládozta.

»Mint tett Nagy Frigyes, úgy cselekedett Nagy Katalin is, országa határait nyitva tartván a kiűzött jezsuiták előtt, katolikus iskolái vezetését rájuk bizván, mivégre Pál, orosz cár is kedvező határozatot kért a pápától a rend visszaállítása előtt 14 évvel. — Hallottuk protestánsoktól, görög-keleti vallásúaktól, hitetlenektől, nevelői, tudományos dicsőségüket hangoztatni, kiknek tanuskodása elől méltán háttérbe szorulnak a föl-olvasott kérvények fogalmazói.

»A mondottaknál fogva nem állván azok, mik az előttünk fekvő iratokban indokul felhozattak a jezsuiták bevándorlása ellen, különben is már fölöslegessé vált e föllépés támogatása; kérem a t. bizottságot, hogy ezen átiratokat egyszerűen tudomásul venni sziveskedjék.«

Ilyen és hasonló szavakban nyilatkozott az intézet vezetőiről magas körökben és különösen az ifjúság előtt, miáltal nagyban megkönnyítette azoknak munkáját, s az egész intézetet, a vezetőket s az azokra bízott ifjúságot örök hála kötelezte. Buzdítólag hatott mindenkor gyakori személyes megjelenése akár a jutalmak kiosztásánál, akár az intézet által rendezett akadémiákon és szini előadásokon; eszmékben gazdag, szívhezszóló kis beszédei mély benyomást tettek az ifjúságra. Az ő megjelenései az intézetnek ünnepei valának. Beszédeinek és nyilatkozatainak alapelvei voltak, amelyeket 1867-ben kö-

vetkezőképen fejezett ki: » . . . A nevelés terén való haladást senki inkább nem óhajtja minálunk. Mint halad bámulatos előmenetellel az emberiség a tudomány és művészet mezején, úgy haladjon a tudós világ vívmányait minél tágabb körben terjesztő nevelés is buzgó szorgalommal, de csakis az embert valódi jólétéhez egyedül vezérelni képes valláserkölcsei úton. Tanulja a gyermek mindazt, mit tudni földi jólétére szükséges; tanuljon minél több hasznos dolgot, de nem a legszükségesebbnek, hiterkölcsei tanulandóknak rovására. Avagy mit használna, ha az ég minden csillagait, a föld minden növényeit és állatait, a természeti erőket mind megnevezni tudná, létöknek minden törvényeit ismerné, de nem ismerné azt, ki mindazokat önmaga dicsőségére teremté, s teremté a gyermek lelkét is, hogy őt dicsőítse s neki szolgáljon? . . . Mi nem oly haladást akarunk, mely távol tartja a gyermekeknek szomjúhozó lelkét az öröklét forrásától, távol Istenétől: hanem azon haladást, mely már a kisded gyermekben *Jézus keresztje alá* vezeti a serdülő öntudatot, hogy az forrászó hitigazságokkal itassa, a keresztfa gyümölcseivel táplálja, malasztjaival erősítse az örök életre a halhatatlan lelket . . . »

A szavakat tettek követték. Tan- és nevelésügyi célokra áldozott egymillió kétszázötvenezer; ebből 166.826 frt esik a kalocsai intézetre, melynek 57.872 frtból álló részlete a csillagvizsgáló intézet emelésére és berendezésére fordított. — Életének jelszava: »*Patiendo mereri*,« a nagy lelkek jelszava volt. S valóban kijutott a biborosnak a szenvedés poharából, egész életén át, de kivált hosszú, fájdalmas, halálos betegsége idején, midőn az olvasás, írás képességét elveszítette, s mely 1891. év július 4-én véget vetett áldásos életének.

Utódja lett az érseki széken **CSÁSZKA GYÖRGY** volt szepesi püspök, akit az intézet 1892. febr. 12-én üdvözölt. Az intézet homlokzata fényárban úszott, — írja az egykori krónikás — és hatalmas villanyfényt árasztott a főutcára; febr. 18-án pedig tiszteletére hódolati ünnepélyt rendezett.

Az ő jótékonyágának köszöni az intézet két új tanári állás szervezését, a templomi szószék megújítását, kongregáció-kápolna kidíszítését és a villamos világítás bevezetését (1903.); az érsek 16,300 koronát áldozott e célra. Állandóan és bőkezűen támogatta a Mária-kongregáció és a csillagvizsgáló kiadványait. Az ifjúságot sokszor szerencsétlente személyes megjelenésével és nyilvános fellépéseknél, jutalomkiosztásnál és saját vendégszerető asztalához is meghívta a szereplőket; folytonos jótékonyága között ragadta őt el a halál 1904-ben.



CSÁSZKA GYÖRGY
KALOCSAI ÉRSEK
1891—1904.

1891-ben az ifjúság 13 tagból álló bizottsága Rómába zarándokolt szent Alajos szentélyéhez.

1893. febr. 20. XIII. Leo 50 éves püspöki jubileuma alkalmából a szépirodalmi kör mutatta be hódolatát a Szent-atyának. Ez évi ápr. 17-én új alkalom nyílt az ifjúságnak filléreivel hozzájárulni az általános nyomor enyhítéséhez, midőn Kalocsa nagy része leégett.

Ugyanezen év június hó 2-án fogadták ünnepiesen és nagy lelkesedéssel a most már megboldogult László cs. és kir. főherceget, amely alkalommal P. Rosty »György érsek« című drámája másodszer került színre, és anagrammjátékot rendeztek, P. Komárik útbaigazítása szerint; a dráma szereplőinek fényképeiből és az anagrammjáték szövegéből összeállított »Kalocsai emlékkal« kedveskedett az intézet Öfenségének, amire viszonzásul saját, nagyalakú remek fényképét küldte az intézetnek.

Szept. 23-án meglepte az intézetet látogatásával gr. Csáky Albin közokt. miniszter, Khuen-Héderváry Károly, horvát bán kíséretében. Az intézeti krónika szerint a tapasztaltak igen kielégítették a magas látogatókat, aminek dicsérő szavakban kifejezést is adtak, kiemelve az intézet hazafias szellemét.

1902. évben fölemlíti a házi krónika, hogy a bennlakók (konviktorok) 640 koronát adtak a Szentgyermekség javára, a szegény tanulók részére 242-öt. Az ifjúság jótékonyága egyébként évről—évre állandóan és bőkezűen meg szokott nyilatkozni a multban és a jelenben.

Fényesen ünnepelte meg az intézet 1904-ben a Szep-lőtlen fogantatás 50 évi jubileumát, amely napon a Mária-kongregáció zászlóját is ünnepiesen fölszentelték.

Ugyanezen évben épült fel végre a templomon túl, a kis ház helyett, az a tekintélyes kétemeletes ház, mely magában tartalmazza a természetrajzi és természettani szertárokát és az ifjúsági könyvtárt, két nagy olvasóteremmel; a földszin alatt van az asztalos és pékműhely, természetesen mind modern berendezéssel és páratlanul dúsan fölszerelve, amint azt a szertári kimutatások bizonyítják. Annál szerényebb még a régiségtár, mely, az igaz, csak gyermekkorát éli. (A főg. VI. osztálya mellett.)

Az 1906. évi január havában örömmünetpét ült Kalocsa s vele a mi intézetünk is, midőn Veszprémi **VÁROSY GYULA** dr. Önagyméltósága, kegyelmes Érsekurunk Kalocsára jött. A főgimnázium üdvözölte szeretett atyját, érsekét és főkegyurát; de viszont kegyelmes urunk kiapadhatatlan atyai szeretettel tárogatja, lelkesíti az intézetet és annak minden tagját s külö-

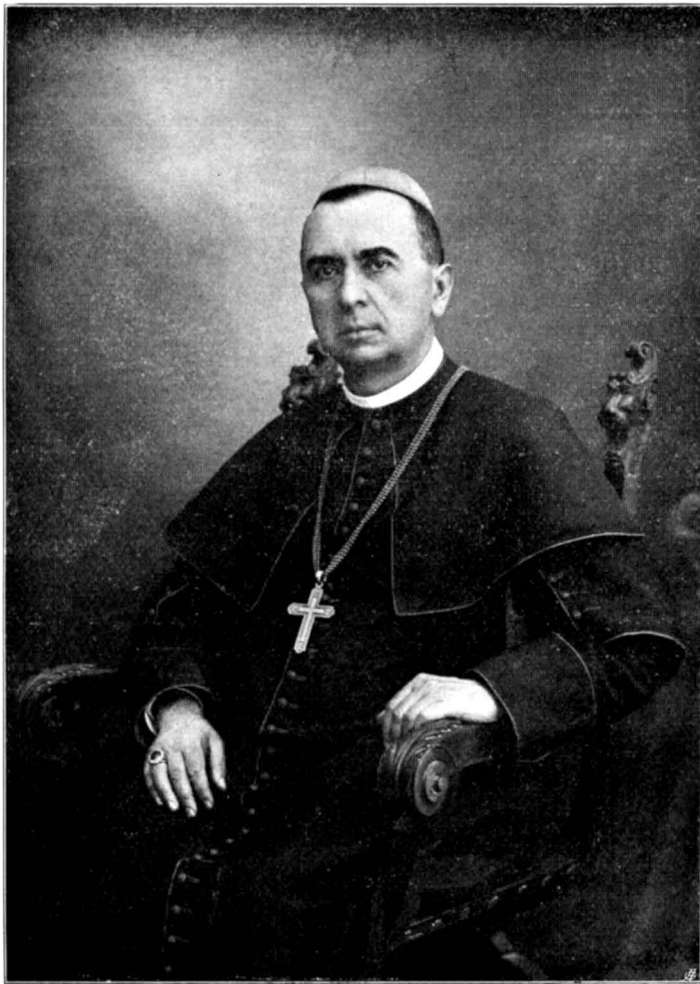

VESZPRÉMI VÁROSY GYULA DR.
KALOCSAI ÉRSEK 1995-től (okt. 17).

nösen az ifjúságot, megragadva minden alkalmat, hogy szeretetét az ifjúság iránt kimutassa s azt az intézetet támogassa, melyben oly fényes sikerrel végezte középiskolai tanulmányait.

Jézus Társasága iránt nagy bizalmának volt kifejezése az is, hogy a Kiszemináriumot, melyet már a nagynevű alapító, Kunszt József a Társaságnak szánt, végre 1907-ben a Társaság kezére bízta, ahol is két Páter (subregens és spiritualis) vezetése alatt és két segítőtag szorgoskodása mellett készül az ifjú levitaság jövő szent hivatására.

A Kiszemináriumot 1908-tól a kollégiummal az utca fölött födött híd köti össze.

Végre a régi elemi iskola (a betegterem fölött) második emelete is elkészült, ahol Jézus Társasága fiatal levitáinak lakása vagyon. S ezzel valószínűleg vége is szakadt az építkezéseknek, mert a törvényszék és három utca határt szab a további terjeszkedésnek. Szerény kezdettel indult meg az intézet, s naggyá fejlődött külsőleg is. Külső burkolat ez azon sok fáradozásnak, erénygyakorlatnak, törekvésnek, melyet az intézetnek sok ezer lakója ötven év alatt kifejtett, amelyet a legavatottabb toll sem képes kellőleg méltányolni.

Egészen szó nélkül azonban mégsem hagyhatjuk azon különböző irányú működést, mely az emberek szemei előtt lefolyt, mely nélkül csonka volna az intézet története. Azt a következőkben törekszünk feltüntetni, természetesen csak azon szerény keretek közt, melyeket a történelem kedvel és követel.



II.

Az oktatás és nevelés rendszere és szelleme.

Ami ezt illeti, röviden kijelenthetjük a tényt, hogy a félszázadban lefolyt elméleti küzdelmeket a tanításrendszerek körül mellőzve, mindenben a közoktatásügyi kormány rendeletei és utasításai szerint jártunk el, aminthogy egy nyilvános és állami ellenőrzés alatt álló középiskola másképp nem is tehet.

Miként már az „Entwurf“ röviden jelzi: a gimnáziumi oktatás föladata, hogy „az ifjúságot magasabb általános műveltséghez és a felsőbb tudományos kiképzésre előkészítse,“ mely „föladatát a minden irányú humanisztikus, főleg a klasszikus tanulmányok segítségével oldja meg.“

Ugyanezt hangoztatja az 1883-iki „rendtartás“ is. És még az 1903-iki utasítások is azt mondják, hogy „a gimnáziumi új terv nem jelöl gyökeres változást a művelő anyag kiszemelésében és elrendezésében, és a tanítás elé új célokat nem tűz.“

Tanulságosnak tartjuk a tantárgyak elosztása tervezetének táblázatos feltüntetését ez 50 évről.

Az 1860. 1887. és 1899. tanterv tárgyai órák szerint.

Tantárgy	I.			II.			III.			IV.			V.			VI.			VII.			VIII.		
	1860	1887	1899	1860	1887	1899	1860	1887	1899	1860	1887	1899	1860	1887	1899	1860	1887	1899	1860	1887	1899	1860	1887	1899
Vallástan	2	2	2	2	2	2	2	2	2	2	2	2	2	2	2	2	2	2	2	2	2	2	2	2
Magyar	3	6	5	3	5	5	3	3	4	3	4	4	2	3	3	3	3	3	3	3	3	3	3	3
Latin	8	7	6	6	7	6	5	6	6	6	6	6	6	6	6	6	6	5	5	6	5	5	5	4
Görög	—	—	—	—	—	—	5	—	—	4	—	—	4	5	5	4	5	5	5	5	5	6	4	4
Görög h. v. tárgy	—	—	—	—	—	—	—	—	—	—	—	—	—	5	5	—	5	5	—	5	5	—	4	4
Német	2	—	—	2	—	—	2	4	4	2	3	3	2	3	3	2	3	3	2	3	3	2	2	3
Történet	—	—	—	3	—	—	3	4	3	3	3	3	4	3	3	3	3	3	3	2	3	3	3	3
Földrajz	3	4	3	—	4	3	—	2	2	—	—	—	—	—	—	—	—	—	—	—	—	—	—	—
Természetrájz	2	—	2	2	—	2	I. f. 3 é. 3	—	—	—	3	3	2	2	3	—	3	3	—	—	—	I. f. 3 é. 3	—	—
Természetan	—	—	—	—	—	—	II. f. 3 é. 3	—	—	3	—	—	—	—	—	3	—	—	3	4	4	3	4	4
Mathematika	3	3	4	3	4	4	3	3	3	3	3	3	4	4	3	3	3	4	3	3	3	2	2	2
Rajzoló geometr.	—	3	3	—	3	3	—	2	2	—	2	2	—	—	—	—	—	—	—	—	—	—	—	—
Filoz. prop.	—	—	—	—	—	—	—	—	—	—	—	—	—	—	—	—	—	—	—	—	—	2	3	3
Szépírás	—	1	1	—	1	1	—	—	—	—	—	—	—	—	—	—	—	—	—	—	—	—	—	—
Testgyakorlás	—	2	2	—	2	2	—	2	2	—	2	2	—	2	2	—	2	2	—	2	2	—	2	2
Óra egy hétre	23	28	28	21	28	28	26	28	28	26	28	28	26	30	30	26	30	30	26	30	30	31	30	30

Ebből látható, hogy hazánkban 50 év alatt mégsem volt oly nagy az eltérés a szorosán vett tantárgyak és azok óraszámai közt.

A túlságosan aggódó szülők megnyugtatóására még azt is bátran kijelenthetjük, hogy túlterheltségről sem lehet jogos panasz; hisz az órák számát csak azon tárgyak szaporították némiképen, amelyek jóformán játékszámba mennek. Talán inkább sajnálattal konstatálhatnók, hogy a tudományos követelmények mértéke alantabb fokú most, mint 40—50 év előtt volt. Vajha csak ne válnék ez kárunkra a nemzetek szellemi művelődése versenyében!

*

Kétségtelen, hogy a gimnáziumnak nem lehet méltó feladata egyedül az, hogy az ifjúság eszét idomítsa és ismeretekkel gazdagítsa. Ez csak egyik része feladatának. Azért a gimnáziumi „rendtartás“ is nemcsak a tanítás anyagát és annak mértékét határozza meg, hanem párhuzamosan az erkölcsös nevelést és jellemképzést is sürgeti. Nem valami ósdi hagyománya ez a gimnáziumoknak, hanem oly követelménye, mely az emberi társadalom jólétének, a családok boldogságának s az egyéni üdvnek mellözhetetlen föltétele. Az ifjúság nevelésénél épen ez a nehezebb rész.

Hogy intézetünk tanári testülete e munkánál mindenkor a keresztény hit alapelveire támaszkodott és ezekre épített, az nagyon természetes; hisz ezt rólunk minden értelmes ember föltételezi, sőt tőlünk joggal követeli is.

A tanári testület legodaadóbb törekvése sem lehet azonban a tanítás és nevelés terén oly eredményes, a milyen a hazára s a társadalomra kívánatos, ha az iskolával a szülők s azok helyettesei közre nem működnek.

Azért a középiskolai 1890-iki rendtartás is 15 §-a röviden a következő szavakba foglalja össze a szülők, illetve helyetteseik kötelelességét:

„A szülőknek vagy helyetteseiknek is kötelességük a tanulóknak az iskolán kívül való erkölcsös magaviselete fölött őrködni. Minden tanári testület elvárja a szülők vagy helyettesük nevelői közreműködését, az iskola törekvéseinek gyámolítását abban az irányban, hogy a szülői ház is kötelességének ismeri a tanulókat az illedelem határai közt megtartani; kívánatos, hogy valamint

az iskola, úgy a házi felügyelet is törekedjék arra, hogy a tanulók mindent elkerüljenek, ami korukkal, tanulói pályájukkal meg nem fér, ami az iskola jó szellemének árt, ami botrányt okoz, avagy a tanulók erkölcsösségét veszélyezteti.“

Szomorú tapasztalatokon okulva, a közoktatásügyi miniszterium újabb időben ugyanezt még erélyesebben sürgeti, (V. ö. 154201—1908. rendeletét) súlyt fektetve a valláserkölcsi elvek érvényesítésére, amelyek kétségtelenül az egyedül szilárd alapjai a kötelességtudásnak és jellemzilárdságnak, valamint a testi ép szervezet fejlődésének is.

Ennek tudatában intézetünk már jó régen 15 oldalra terjedő részletes szabályzatot adott ki a deáktartó családok számára, e cím alatt: Házi szabályzat a J. t. kalocsai érseki főgimnázium deáktartó gazdái számára.



III.

A tanítás segítőeszközei.

A főgimnázium sajátos célját, az általános műveltséget, főleg a klasszikus nyelvek, a filológiai szakok művelése által éri el. De tagadni nem lehet, hogy az általános művelődésnél, rohamos törekvésű korszakunkban az éles megfigyelés, a helyes gondolkozás és következtetés elsajátításánál nagy szerepe van a természettudományoknak. Azért a kalocsai főgimnázium a reál szakokat már kezdettől fogva oly lelkesedéssel karolta fel, minő még kizárólag reálirányt ápoló intézetben is csak ritkán található. A helyi előljárók, a tanerők, az egyes szertárak őrei vállvetve dolgoztak, hogy gyűjteményeik, laboratoriumaik állandóan a kor haladásával lépést tartsanak. Nemcsak az okvetetlen szükséges kiadásokra szorítkoztak, hanem a tanszereket, kísérleti eszközöket oly bőségben szerezték be, hogy a szaktanár a rendelkezésére álló műszerek közt még válogathat is, és soha azon kényszerhelyzetbe nem jut, hogy előadását, didaktiai módszerét elavult, a törvényt csak hiányosan előtűntető kísérleti berendezéshez szabja.

Az intéző körök bőkezűsége arra is törekedett, hogy tudományos műszerek beszerzésével az egyéni búvárkodásnak és vizsgálódásnak teret nyisson. Ezzel nemcsak azt érték el, hogy a szaktanárok soha el nem tespedő ügybuzgósággal szakmájukban dolgoztak, de lelkesedésük egyúttal átszármazott a tanítványokra is. Az ifjúság a természettudományi órákra örömmel készül, feszült

érdeklődéssel kíséri a tanárok magyarázatát és mutatványait, s még évtizedek múlva is szívesen gondol vissza a kalocsai előadótermekben élvezett tanulságos és érdekfeszítő órákra.

A következőkben röviden összefoglaljuk a fizikai és természetrajzi gyűjtemények és előadótermek, továbbá a csillagvizsgáló obszervatorium fejlődését és jelen állását.

Fizika.

A kalocsai gimnázium az ötvenes években csak al-gimnázium volt. De minthogy az akkori tanterv (a Thun-féle Organisations-Entwurf) szerint a harmadik és negyedik osztályban kísérleti fizikát tanítottak, érthető, hogy a kegyesrendi tanárok kis fizikai gyűjteményt is beszerettek. Ez leltárunk tanúsága szerint 112 kisebb-nagyobb műszerből állott. Értéke meghaladta a 1300 koronát. 1860-ban az egész fizikai gyűjtemény 2 tölgyfaszekrényben talált helyet, melyek nem külön múzeumban, hanem helyszüke miatt az igazgatói irodában (praefektura) voltak felállítva. 1863-ban felépült a kollégium középső szárnya, mely a Stefáneum fogadó termétől a Haynald-utcáig vonul. Az első emelet legnagyobb termét (70 m²), fizikai szertárnak szánták és berendezték. Ezen intézkedésnek azonban árnyoldala is volt. Az igazgatóság ugyanis helyszüke miatt kénytelen volt ugyanott a természetrajzi gyűjteményt is elhelyezni. Ezen első időszakban (1860–1870) évenként 400–600 koronát utaltak a műszerek gyarapítására és épentartására.

1869-ben elkészült az új gimnáziumi épület a Haynald-(Uri) utcában. Ennek folytán az új gimnáziumi épületben a termék egyikét, az északnyugoti sarokszobát a II. emeleten, természetrajzi muzeumnak szánták, a fizikai gyűjtemény pedig az I. emeleti főfolyosó délkeleti végére jutott, hol jelenleg a történelmi és régiséggyűjteményt kezdik. A szép, terjedelmes (80 m²) helyiség teljesen megfelelő volt. De külön előadóterem híján a fizika tanára azon kényes helyzetbe jutott, hogy a kísérleteket vagy az iskolában mutatta be, vagy a tanulókat a múzeumba kellett bocsátania. 1889-ben annyiban segítettek

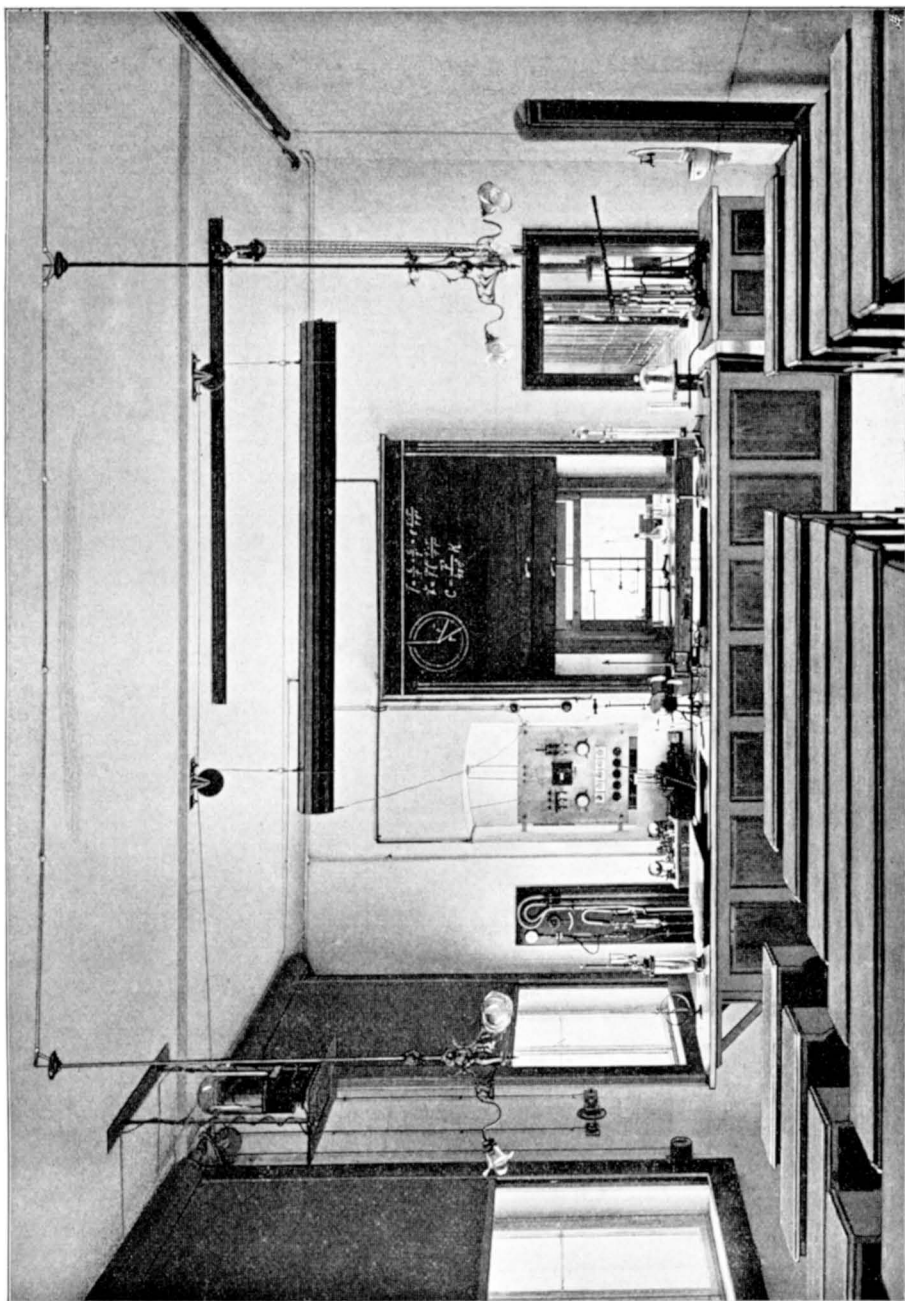

A fizikai előadóterem előre tekintve.

a bajon, hogy a természettani és természettajzi múzeumok helyet cseréltek. Ugyanis az utóbbihoz elég nagy dolgozószoba volt csatolva, melyet úgy ahogy előadószobának is használhattak.

Végre 1905-ben teljesezésbe ment a reálszakos tanárok régi óhaja: a főutcán (Sz. István-utca) az intézeti templom és a törvényszéki palota között új 2 emeletes, 28·8 m. hosszú, 14·5 m. magas ház épült, melyhez az udvar felé még 15 m. hosszú és egyenlő magasságú mellékszárny sorakozik. A magas földszint helyiségeit a fizika tanításának szánták, még pedig úgy, hogy 77·5 m² a szertárnak jutott, 84 m² a kísérleti tanteremnek, 23 m² az előkészítő szobára esett, 37 m² a kémiai szertárra; 17 m² foglal le a mérleg szoba. Hozzá járul 12 m² térségű raktár.

Az előadóterem modern berendezésű. Padlója 10⁰/₀ emelkedéssel bír. Az auditorium besötétítését Weinhold-féle nemezredőnyök eszközlik, a napvilágot esslingeni redők tartják távol. Az előadóasztal a Weinhold-féle typust képviseli. Hossza 4 m., ill. 5 m. a toldaléklapokkal. Felszereléséhez tartoznak nyomóvíz-, gáz-, ritkított és sűrített levegő-vezetékek, elektromos kábel, gázmelegítő, pneumatikus kád, higanyvályú és szélszekrény az akusztikai kísérletek számára. Különös gondot fordítottak az elektromos berendezésre. A 440, ill. 220 voltos városi egyenáram szabályozása Weinhold-féle forgantyús-reosztáton és 65 voltos egyenáramú transzformátor által történik, mely egyúttal 48 voltos váltakozó és 42 voltos 3 fázisú áramot is szolgáltat. Az előadóterem általános berendezéséhez tartozik még a vegyi fülke, a mennyezeti sín csavarcsigasorral (200 kg.), fali heliosztát, vetítő lámpa fali ernyővel, függő Galvánométer, vízi ritkító és fűvő. A kísérleti tanterem mellett az előkészítő szoba foglal helyet, gazdag szerszámkészlettel és a közhasználatú vegyi szerek gyűjteményével. Említést érdemel az eszterga, gázfejlesztő gép és a savmentes mosdóasztal, vízmelegítővel. Az előkészítő egyszersmind teljesen felszerelt fényképezési laboratórium.*)

A szertár gazdag gyűjteménye 11 díszes nyárfa-szekrényben van elhelyezve. Érték szerint következőleg csoportosítható.

*) E munkában látható képek saját fényképeink szerint készültek.

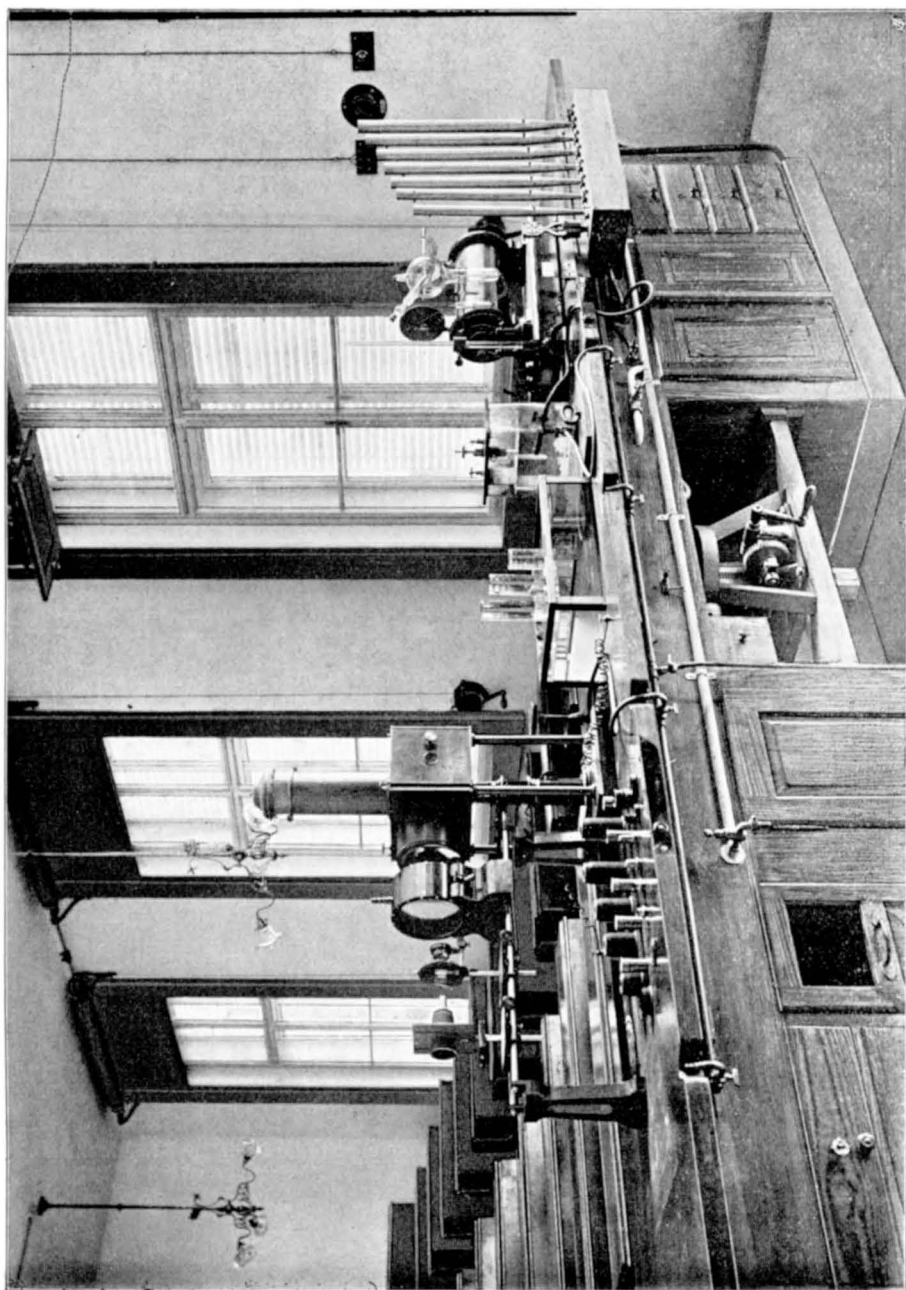

A fizikai előadó asztal.

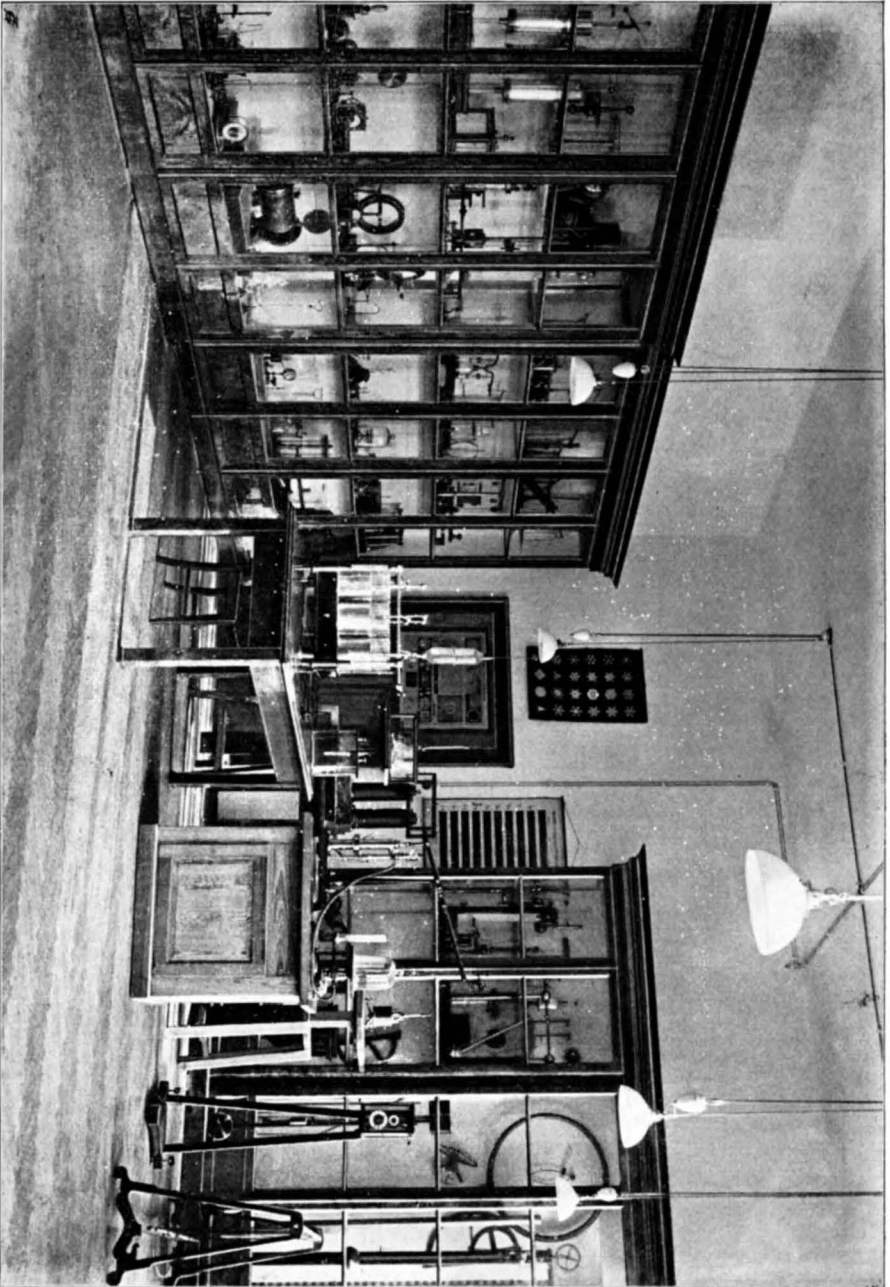

A fizikai szertár egy része.

Általános használatra szánt tárgyak (Iskolai butor nincsen belefoglalva)	10.889 kor.
Mechanika	3.607 „
Hangtan	1.735 „
Fénytan	5.613 „
Hőtan	1.677 „
Mágnesség	454 „

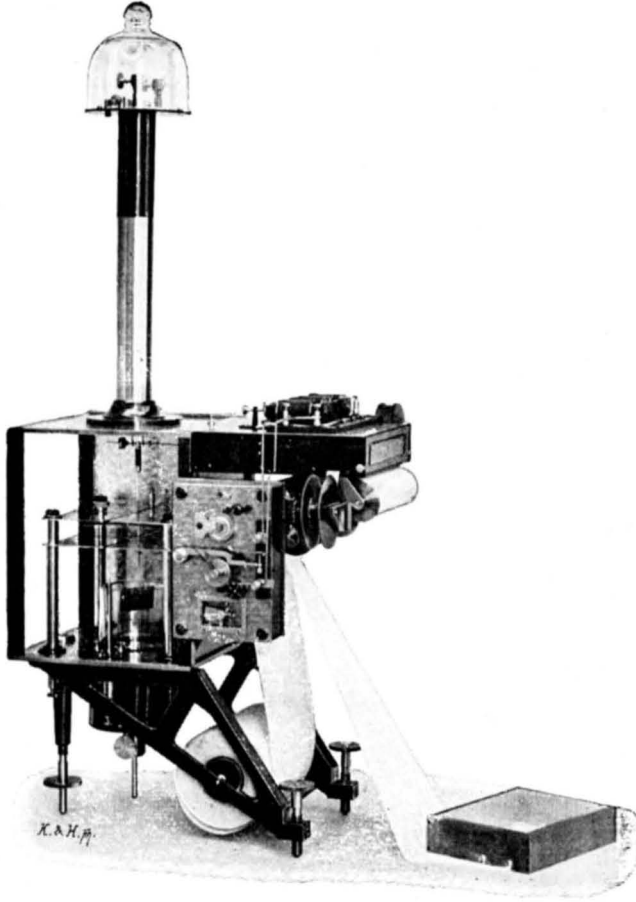

Benndorf-féle elektromos regisztrator.

Elektromosság	9.428 „
Csillagászat	628 „
	<hr/>
	34.121 kor.

A vezérelv, mely a műszerek beszerzésénél irányadó volt, a következőkben foglalható össze. Mindenekelőtt oly eszközök beállítására irányult a figyelem, melyekkel a fontosabb kísérletek egész sorozata eszközölhető: jeles

szerkezetű, biztosan és könnyen működő légszivattyú, kiváló megosztó gép és szikrainduktor, vetítő gép, termoszkop stb. Játékszerek, értéktelen, csak nevetetésre célzó tárgyak nem szerepelnek a beszerzések lajstromán. Második helyen áll a szerszám és nyers anyag gyűjtemény (sodronyok, fémlapok, csavarok, stb), általános használatra rendelt tárgyak u. m. üvegek, csövek, lombikok, tölcsérek. Végre nem volt szabad szem elől téveszteni a tanár tudományos magánbuvárkodását sem. Erre szolgál számos precíziós mérőeszköz: a három alapegység etalonja, analitikai mérleg, magnetometer, Wiedemann-féle galvanometer, Thomson és Wulf elektrométere, az elektromos egységek etalonja, normalhőmérő.

A kalocsai főgimnázium fizikusai már évek előtt foglalkoztak légelektromos mérésekkel is, melyeknek közlését a legnagyobb érdeklődéssel fogadták a külföld tudósai. 1909. őszi időszakától, Exner híres fizikus bátorítására s kérésére, e tudományos kutatásokat nagyobb eréllyel és a legmodernebb felszereléssel folytatják, annál is inkább, mert a magyar nagy Alföld légelektromos viszonyai főképen a külföld előtt teljesen ismeretlenek.

E kényes tünetmények megfigyelésére a legérzékenyebb és legbiztosabb eszközökkel el van látva: ilyen a 4 lemezes elektrometer, 3 lángszívó minden hozzátartozóval, 2 vízbattéria, normal elemek, Thomson-féle elektrometer, Elster-féle szóró-készülék, a legújabb Ebert-féle ionaszpirátor Wulf-féle kvarcszál-elektrometerrel, Sieveking-féle fontaktoszkop, s a legértékesebb regisztráló elektrometert is nagymélt. dr. Városov Gyula hön szeretett főpásztorunk szerezte be.

E megfigyelések összes készülékei 2126.72 koronába kerültek.*)

*

Kémiai laboratóriumunkat sem hagyhatjuk említés nélkül, melynek felszerelése már 1864-ben kezdődött a kollégium mostani 39. számú szobájában. Az új gimnázium felépítése után, 1875-ben a laboratórium is oda jutott s a földszin 1-ső száma alatt bővebb helyiséget nyervén, fölszerelése is gyarapodott, annál is inkább, minthogy 1877.- és 1878-ban a vegyészeti tanrendszerben, mint külön tárgy szerepelt heti 3 órával.

Feltűnő az, mily érdeklődést és kedvet tanusított

*) V. ö. A J. t. kalocsai érseki főgimn. értesítője az 1909—1910. isk. évre.

akkor, de tanusít most is itt az ifjúság a vegyészeti és annak szép, néha veszedelmes kísérletei iránt.

Később a laboratórium a gimnázium földszintjének utolsó szobájába tétetett át, mindig szaporodó és tökéletesedő felszereléssel.

Végre 1905-ben a kémia is a múzeumok legújabb épületébe költözött át és oly felszerelést nyert, mellyel a nehezebb kísérletek, sőt elemzések is végezhetők. Itt villamosság, gáz, vízvezeték, víznyomású fuvó és légritkító, gázvezető fülke, olvasztó- és tokos-kemence áll rendelkezésünkre. Mindehhez 220-féle más készülék és 470 vegyészeti anyag-készlet. Minden üvegszekrényekben kellően elhelyezve, és nyomtatott nevezetekkel ellátva.



Az obszervatórium a főgimnázium udvaráról tekintve.

A Haynald-Obszervatórium.)*

A kalocsai érseki főgimnázium csillagászati obszervatóriummal is bír, mely megalapítását és felszerelését

*) (Lásd P. Tóth Mike tanárnak cikkét az 1894. programban; továbbá „A Haynald-Obszervatórium“ P. Fényi Gyulától 1896.)

a magasztos szellemű Haynald Lajos bíboros érseknek köszöni. A tudós főpapot ebben azon nemes szándék vezérelte, hogy egyrészt alkalmat nyújtson a természettudományokkal foglalkozó tanároknak a csillagászat terén is törekvéseik érvényesítésére, másrészt, hogy a tanulók is, a csillagászat elemeinek könnyebb elsajátítása mellett,



A nagyobb messzelátó. (Teleskop.)

magasabb tudományos törekvésre buzduljanak. P. Braun, az intézet első igazgatója, az obszervatórium felállítását a mostani nyári kaszinó telkén javasolta, ami tudományos szempontból a talajmegrázkódtatások elkerülése végett, határozottan jobb volt. De az ezen tervvel járó magas költségek arra birták az alapítót, hogy a csillagdát a főgimnázium szilárd lépcsőházára a második emelet fölé építtesse a következő beosztással:

Délkeletnek esik a délkör-messzelátócső (meridián) szobája. Északnyugot-felé a második szoba, épen a nagy kupola alatt, a csillagászati kisebb eszközök elhelyezésére van rendelve. A harmadik szobába esik a vertikál. Ehhez épült 1893-ban a megboldogult Császka György érsek költségén egy terjedelmes műhely és igazgatói dolgozószoba. Délkeletnek a nagy és kiskupola között és alatt van a könyvtár és a fényképészeti sötétkamra.



A nagy spektroskop külön rajza.

Az első felszereléshez tartoznak:

1. A 7 hüvelknyi refráktor. Az achromatikus lencse-rendszer Merz-től ered, a vasoszlop, óramű és egyéb felszerelése a londoni Browning-cégtől.
2. $4\frac{1}{2}$ hüvelknyi refráktor, mely Merz munkája.
3. Transit-készülék. Ez Yorkban készült Cooknál. Ehhez tartozik a P. Braun utasításai szerint Reinisch-nél Bécsben készült finom libella (1. pars = 1'4")

4. Chronograf. (Bécsben készült Mayer és Wolf műhelyében.)

5. 3 ingaóra. Az I. számú Cooke műve és higanyos kompenzációval bír. Ára 800 márka. A II. számúnak Stampfer-féle kompenzációs szerkezete volt, de jelenleg a fizikai szertár birtoka, mely helyette jeles Richard-féle thermografot engedett át. Helyébe 1905-ben kiváló, Hoser műhelyében készült kompenzációs inga lépett. A III. számú ingaóra egyszerűbb, de gondosan kidolgozott műszer; jelenleg a Wichert-féle szeizmografnál szolgál.

6. Egy 650 márka értékű, a hamburgi Bröckingtől eredő chronometer.

7. 2 szpektroszkop: 1 Vogel-féle, mely Berlinben Häntsch-nél készült; másika Merztől ered.

8. Pistor-féle prizmakör.

9. Zöllner-féle astrophotometer.

10. Glan-féle astrospectrometer.

11. Linké-től készített kis repetíciós theodolit. Ára 500 korona.

Ehhez járul számos apróbb műszer. Különös említést érdemel a mechanikai műhely gazdag felszerelése.

1880 óta a leltár a következő gyarapodást mutatja fel.

1. A londoni Hilgernél P. Braun utasításai szerint készült automat spektroszkop. Ára 1800 korona.

2. A kasseli Breithaupttól eredő Universale, értéke 2300 K. Ez az obszervatóriumnak legfinomabb műszere.

3. Üstököskereső; nyílása 88 mm., gyújtó távolsága 810 mm. Ára 1120 korona.

4. Rossi-féle földrengésmérő; Ára 1100 korona.

5. Csillagászati fotografiai kamera. Ára 540 korona.

6. Zeiss-féle sztereokomparator 3330 korona értékben.

7. Pyrrheliometer Angström szerint, precíziós ampéremérővel. Ára 400 kor.

8. A legújabb szerzemény a Dr. Városov Gyula Ő Excellenciája által megrendelt Wichert-féle horizontalszeizmograf. Ára 640 korona. Ez utóbbi műszer felállítására kegyelmes Érsek urunk saját költségén a modern szeizmografikus követelményeknek kitűnően megfelelő földalatti obszervatóriumot létesített.

A szakkönyvtár az obszervatórium lényeges felszereléséhez tartozik. Alapításkor értékét 8000 koronára becsülték. Jelenleg bátran 24000-re tehetjük. A csillagdai

könyvtár rendszeren járó folyóiratokkal, klasszikus szakművekkel és a művelt világ legnevesebb asztronomikus intézeteinek cserepéldányokként megküldött munkálataival a kollégium egyik legértékesebb kincsét képezi.

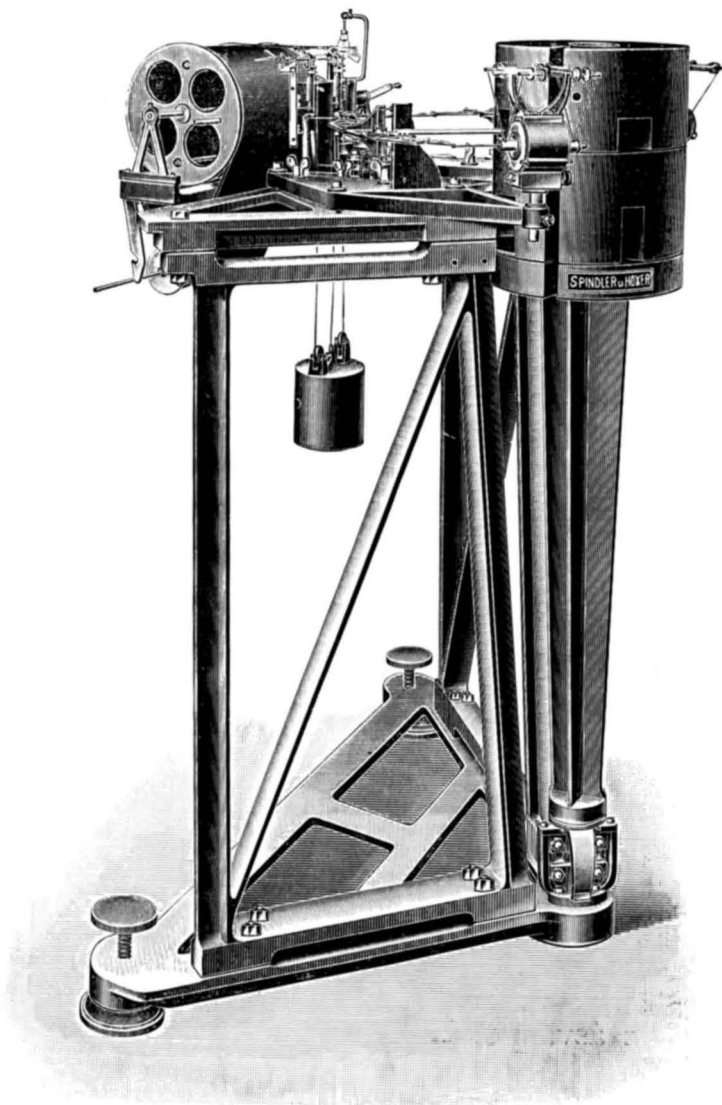

Wichert-féle elektromos földrengésmutató (Seismograph).

Kiváló említést érdemel a obszervatóriumnak a meteorologia terén kifejtett tevékenysége is. A rendes állomásműszereken kívül szerepelnek a Párisban készült Baro-

graf (Mélt. dr. Boromisza Tibor szathmári püspök úr aján-
déka); pluviograf, thermograf, Fényi-féle napsütésauto-
graf, 3 anemograf, és Braun-féle felhőjelző (nephoskop).

Természetrajs.

A természetrajzi szertár kezdetben (1860) az ügyne-
vezett prefekturában, vagyis a főgimnáziumi igazgató-
helyettes hivatalos helyiségében volt fölállítva, melynek
ajtaja a mostani konviktus 1-ső emelete folyosójára nyí-
lott, ablaka pedig a Szent-István-utcára. — Ekkor a
természettani szertár is ott volt a természetrajzival együtt.

1863-ban, mint már említettük, az alapító b. e. Kunszt
József érsek kegyes rendelkezésére a főgimnázium épülete
kibővítettén a (régí Üri-u.) mostani Haynald-u. felé, a
természettudományi gyűjtemények és szerek külön tá-
gas termet nyertek, mely ott volt, ahol most a konvik-
tusi prefektura s a folyosó egy része van.

Az intézet ugyanazon nagylelkű alapítójának végren-
delete folytán 1869-ben új gimnáziumi épület állíttatván
fel a Haynald-utcában, s a természettudományi gyűjtemé-
nyek tetemesen gyarapodván, már két helyiséget nyer-
tek: a természettani szertár ott, hol most a történelmi
tár van, a természetrajz gyűjteményei ott, hol most a
VIII. osztály foglal helyet.

Néhány év múlva a természetrajzi tár azon helyiségbe
jutott, mely eddig természettani szertár volt, vagyis ahol
most a történelmi tár van, — s ott maradt 1906. közepéig.

A főgimnázium ismét új épülettel gyarapodván a
Szent-István-utca felé, s a gyűjtemények is annyira fel-
szaporodván, hogy célszerű fölállításuk már nagyon is
kívánatosná vált; ez új épület második emeletére a tér-
mészetrajz gyűjteményei helyeztetek el, még pedig jókora
két teremben: az egyikben az állatok- és növényeké, a
másikba az ásványoké.

Ásványtár.

Mi az ásványtárt illeti, ötven év alatt az ötödik he-
lyen, most, mint véljük, állandó elhelyezést nyert. — A
terem 11.75 méter hosszú és 7.03 m. széles. A célszerűség

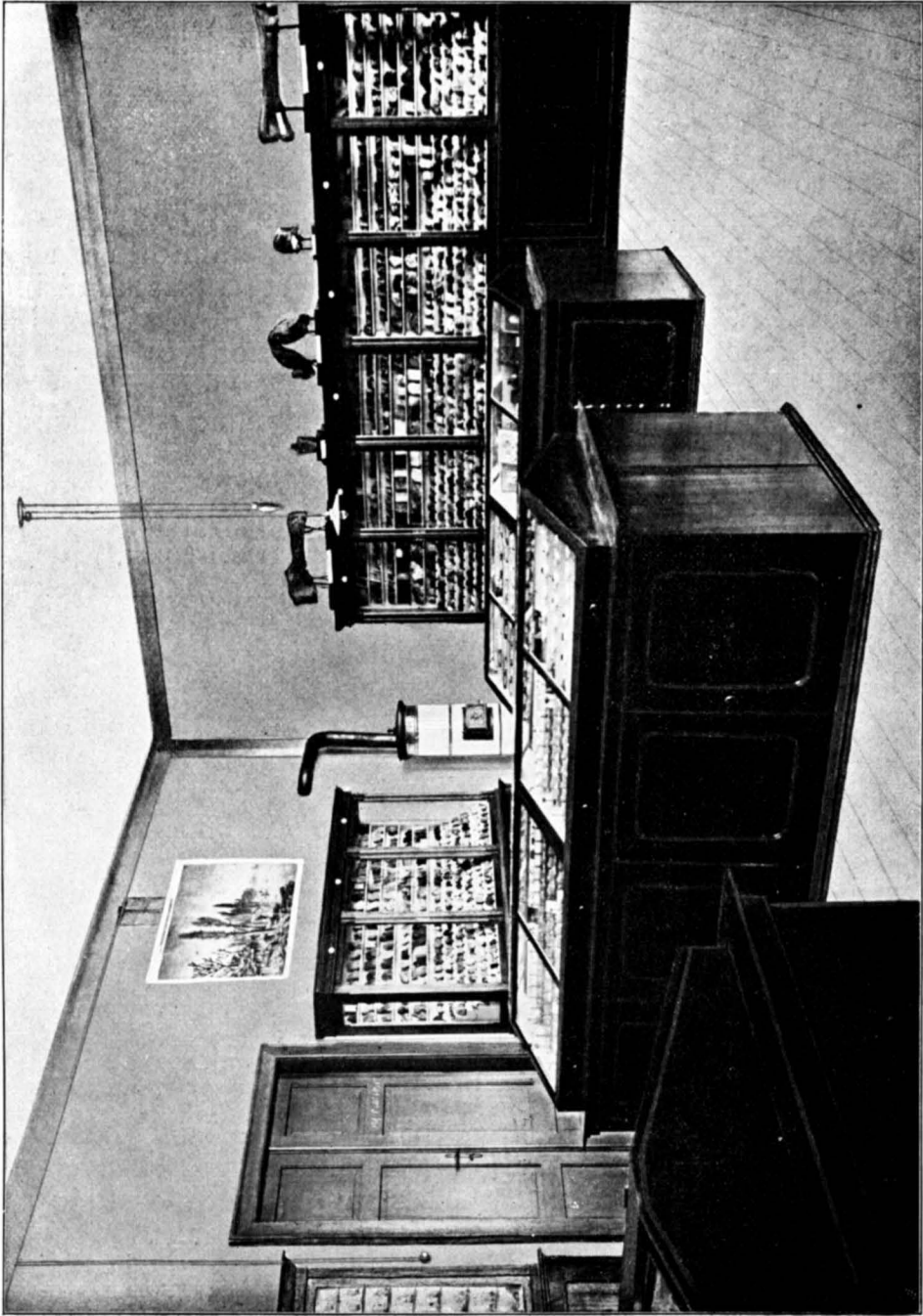

Az ásványtár tekintete egy szögletből.

minden követelményeinek megfelelő falmenti tölgyfaszekrények 22·68 m. hosszúságot foglalnak el, a lejtős tetejű három alacsony a terem közepén összesen 7·65 métert.

A terem s annak egész berendezése nemcsak könnyen áttekinthető, hanem arányosságával és bizonyos csinos-ságával eddig minden látogató tetszését kinyerte. De, ami több, reményeljük, a szakemberek is meg lesznek vele elégedve.

Minden közet- és ásvány-darabnak nyomtatott cédu-lája alkalmasan elhelyezve a tárgy nevét és származási helyét jelzi.

A rendező a legnagyobb gonddal azon volt, hogy tipikus és biztos fajokat tartalmazzon a gyűjtemény. — A példányok nagysága az ásványoknál átlag 6×7 cm., de könnyen érthető okok néha bizony e méretektől eltérést parancsoltak.

Nagyon természetes, hogy a gyűjtemények részletes fölsorolása ez emlékkönyv keretébe nem tartozik,¹⁾ de vázlatosan s úgy nagyjában megemlítjük a gyűjtemények csoportjait.

I. Az ásványok általános sajátságai egyes példányokon feltüntetve. 152 ásványpéldány.

II. Rendszeres ásványgyűjtemény. 1491 példány, 666 faj.

III. Rendszeres közetgyűjtemény. 333 példány.

IV. Márványok: hazai eddig 36 péld., külföldi 42.

V. Valódi ékkövek, 67-féle. — Ennek függelékeül föl vannak állítva a főbb drágakövek szín- és kristályutánzatai is nagyobb alakban.

VI. Régi római műépítmények 100-féle márványai.

VII. „Az ásványok iparából“ cím alatt eddig 68 olyan tárgy van fölállítva, melyeket az ipar vagy közvetlenül az ásványokból, vagy azok némi feldolgozásával állít elő.

VIII. Föl vannak állítva mindazon eszközök, eddig 57, melyek az ásványtani oktatásnál alkalmazást nyernek, kezdve a karcolat eszközlésére használt porcellánlaptól egészen a Reichert-féle nagy Mikroszkopig.

Végre még csak azt jegyezzük meg, hogy iskolai kézihasználatra külön gyűjteményünk van, úgy szintén

¹⁾ Az különben megjelent résztint a kalocsai főgimn. 1907—8-ki Értesítőjében, résztint „A kalocsai főgimn. ásványtára“ című munkában.

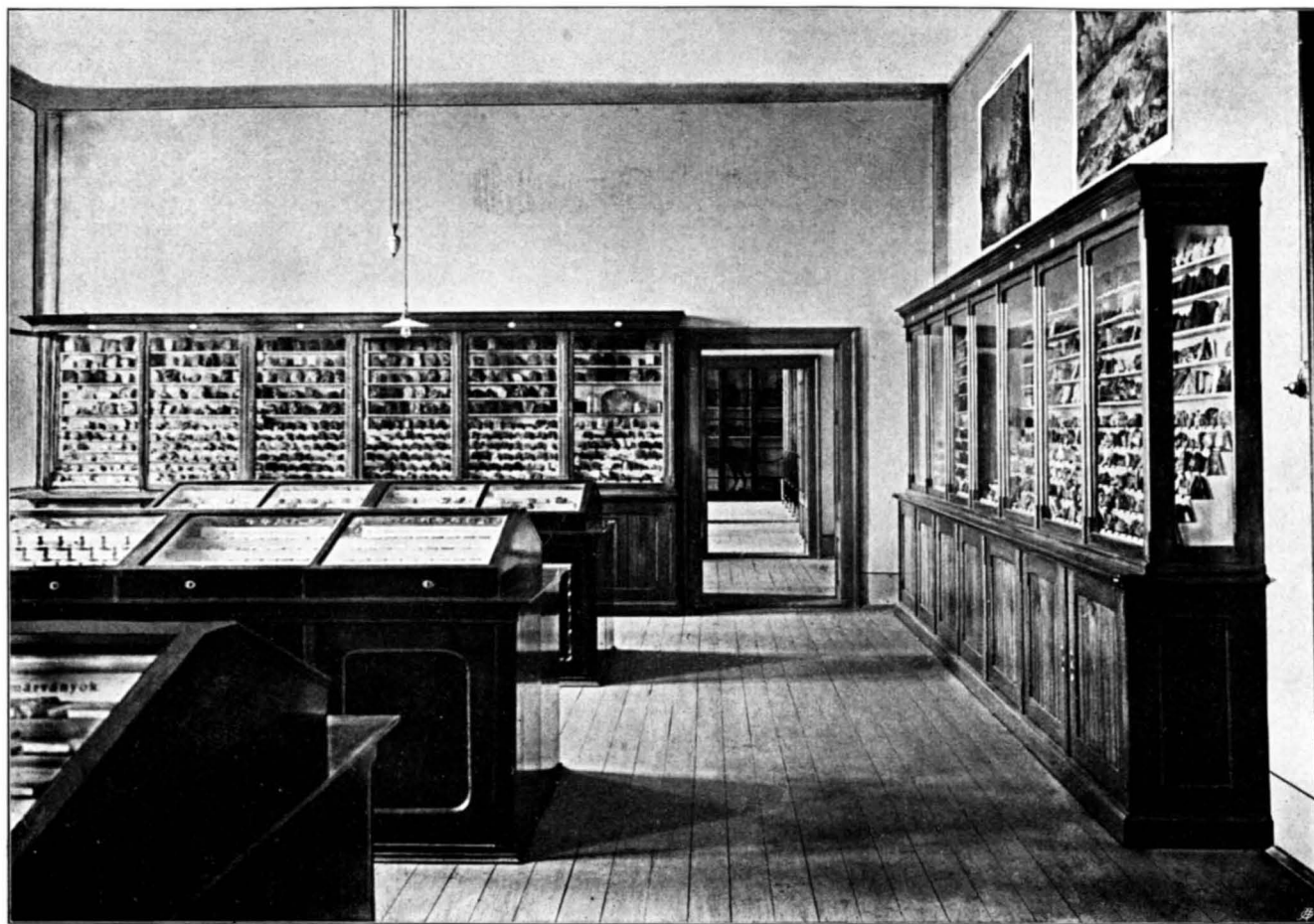

Az ásványtár tekintete az állattani szertár felé.

kísérletekhez és tartalékul dús ásványraktár áll rendelkezésünkre a fiókokban.

Ha talán valaki ásványtárunk anyagi értéke iránt is érdeklődnék, beszerzési árjegyzékeken alapuló törzskönyvünk kivonatát is ime őszintén közöljük:

ásványgyűjteményeink jelenlegi értéke .	17490 kor.
eszközeinké	4068 „
bútorberendezése	4650 „

Növény- s állatgyűjtemények.

A többi természetrajzi gyűjteményeink is, mint a növény- s az állatgyűjtemények, nemcsak gazdagságuk és változatosságuk, hanem csínosságuk és feltűnő épségük által sokszor csodálkozást, sőt a szakismerőknél némi irigységet keltenek. — Mily fáradsalmak, odaadó munka és kitartás eredménye ez, alig sejti más, mint aki e nehéz tudományzakban némiképen próbálkozott.

A növénygyűjteményt, számos „etiquette“ tanúsága szerint. 1862-ben Tóth Mike kezdette meg, Brandis Erik tetemesen gyarapította; de a legnagyobb érdem Menyhárh Lászlót illeti, ki nemcsak hogy az egész kalocsai flórát összeszedte, hanem az általános nagy gyűjteményt is azon növényekkel gazdagította, melyeket elsőrangú tudósoktól meghatározott diplomokként Dr. Haynald bíborostól kapott. — Hogy a természetrajzban nagyjelentőségű volt működése, arról eléggé tanuskodik az a körülmény, hogy az afrikai növényzet újabban fölfedezett fajáiból a tudósok tizennyolcat Menyhárhtról neveztek el:

<i>Opegrapha Menyhárthi</i>	<i>Aloe M.</i>
<i>Fissidens M.</i>	<i>Crinum M.</i>
<i>Erpodium M.</i>	<i>Viscum M.</i>
<i>Panicum M.</i>	<i>Croton M.</i>
<i>Sporobolus M.</i>	<i>Claoxylon M.</i>
<i>Craspedorhachis M.</i>	<i>Hippocratea M.</i>
<i>Diplachne M.</i>	<i>Pyrenacantha M.</i>
<i>Eragrostis M.</i>	<i>Combretum M.</i>
<i>Chlorophytum M.</i>	<i>Ocimum M.</i>

Ezeken kívül azonban igen számos az afrikai növény, melyet legelőször Menyhárhth ismertetett meg az európai botanikusokkal.

Az állatok gyűjteményén sokat fáradozott Brandis Erik, de annak teljes berendezését, és különösen tekintélyes rovarfaunáját Speiser Ferenc buzgalmának és fáradhatatlan munkásságának köszöni. E tanárunk nevét viselik a következő új fajok:

<i>Deropeltis Speiseri</i> , Brancsik;	<i>Anophthalmus</i> Sp. Gangl.;
<i>Acanthoplus</i> Sp., Br.;	<i>Otiorrhynchus</i> Sp. Apfelb.;
<i>Nebria</i> Sp., Gangl.;	<i>Homorosoma</i> Sp. Friv.;
	<i>Phrydiuchus</i> Sp. Schze.

Rendkívül érdekes és értékes több száz teljes új faj tartalmazó afrikai nagy rovargyűjteményünk anyagát Menyhárth szolgáltatta, de kikészítette és rendezte Speiser.

Menyhárth nevét a következő rovarok viselik:

Pseudomantis Menyhárti, Bráncsik.
Xiphocera M., Br.
Anthio M., Br.

Légy-gyűjteményünket, mely már Európaszerte ismeretes, Thalhammer János hozta létre. Hej mennyi homokbucka, mocsáros talaj, hegy-völgy, rét és útszéli árok látta hazánkban, hogy ez a „puer sudavit et alsit“, és örült, hacsak egy új légyfajt csíphetett el. Hogy mily nagy és eredményes munkásságot fejtett ki, mutatja az is, hogy a következő fajok az ő nevét viselik:

<i>Ceutorhynchidius Thalhammeri</i> , Schze;	<i>Empis</i> Th., Strobl;
<i>Ichneumon</i> Th., Strobl;	<i>Limosina</i> Th., Strobl;
<i>Chrysis</i> Th., Mocsáry;	<i>Eutropha</i> Th., Strobl;
<i>Antiphrisson</i> Th., Lichtwandt;	<i>Phytomyza</i> Th., Strobl;
<i>Campsicneumus</i> Th., Strobl;	<i>Phylladelphus</i> Th. Becker.

Természetrajzi gyűjteményeink több tekintetben messze fölülmúlják azon színvonalat, melyet egyáltalán a gimnáziumi oktatás követelhet. Ha brazíliai ragyogó és keletafrikai meglepő alakzatú gyűjteményünket tekintetbe sem vesszük, — légy-, coleoptera-, pillangó-, kagyló- és ásványgyűjteményünk fajgazdagságával és biztos meghatározásaival már a szaktanulmány anyagául is szolgálhat, tényleg e célra igénybe is vétetik.

Némi tájékoztatást nyújtanak a következő számadatok is.

A) Kitömött állatok (emlős, madár, hal stb.)	286 faj
B) Csontvázak	42 drb
C) Borszesz tárgyak (állatok, biológiai készítmények)	94 drb
D) Kagylók, csigák, korallok	1035 faj
E) Rovarok	
Bogarak	10320 faj
Lepkék	974 „
Egyéb rendűek	1021 „
Legyek	6042 „
F) Termények a földrajz tanításához	284 „
G) Műkészítmények	107 drb
H) Fagyűjtemény	105 faj
I) Növénygyűjtemények	
a) általános { phanerog.	3750 faj
{ cryptog.	958 „
b) kalocsavidéki növ.	1057 szám
Algafaj	251
Penészgombafaj	52
Zuzmófaj	97
Mohfaj	558
	<hr/>
	958

*

Hogy a természetrajzi magyarázatokhoz alkalmas szemléltető képeink ilyenemű elsőrangú intézetektől nagy bőségben vannak, az magától érthető, így például csak a nagy fali képek száma 40.

Hasonlót mondhatunk a történelmi és földrajzi szakmákról:

földrajzi nagy térképeink száma	86
világtörténelemhez külön	35
magyar történelemhez	8 stb.

Ifjúsági könyvtár.

Az ifjúsági könyvtárak fontos szerepet játszanak az ifjúság tudományos kiképzésében. Az önképzést hasznos olvasmányok útján rendkívül fontos pedagógiai elemnek tartották ezen intézetnek már első éveiben is a tanárok, s a középiskolai tanítás és nevelés átvételével

egy időben létre jött az ifjúsági könyvtár fölállításának eszméje is.

Alighogy az intézet Társaságunk gondjaira lett bízva, Rosty Kálmán, a magyar irodalomnak tanára, utána is nézett, hogy az ifjúságnak legyen szabad idejében olvasmánya, melyben a magyar remekíróktól a tiszta magyar nyelvet, a magyar gondolkodást eltanulhassa.

De hát, miként az ókori világhatalom középpontja, Róma is ekével fölhányt hant-bástya mögül indult világhódító útjára, és miként a leghatalmasabb folyamok is apró csergedező forrásokkal kezdődnek; úgy a mi jelen szép és sokaktól nagyon is kidícsért, fényes berendezésűnek mondható könyvtárunk kezdetei oly kevéssé föltűnők, hogy azokról az első évi értesítők alig tartottak érdemesnek valamit is följegyezni, és csak a még élő szemtanúktól sikerült néhány adatot beszerezni.

Az említett irodalmi tanár és a Stefáneum prefektusa gyűjtögetni kezdte a hasznos ifjúsági olvasmányokat. Saját szobájában egy-két könyvszekrényt töltött meg ilyen könyvekkel és osztogatta ki házi olvasmányul főleg és első sorban a bennlakó növendékeknek, kiknek idejét a gimnáziumi tananyag nem foglalta le egészen.

A buzgó és hazafias tanár¹⁾ annyira fölszaporította ezt a kis, kezdetleges ifjúsági könyvtárt, hogy már külön helyiségről is kellett gondoskodnia.

Raile Ede folytatta az így naggyá nőtt könyvtár kezelését, bővítését, és e célra kapott is a mostani díszteremben olvasó helyiséget, ahol a külső tanulók olvasgattak, vele szemben pedig szépen bútorozott könyvtárhelyiség volt. Így haladt szépen a könyvtár ügye mindig előbbre és előbbre. Különösen nagy érdemeket szerzett e téren P. Ertl András. Gyakran személyesen föl-föl utazgatott Budapestre, hogy minél olcsóbban és minél több hasznos könyvet összevásárolhasson. Ily módon már annyira fölszaporodott volt a könyvtári anyag, hogy ismét új, tágabb helyiséget volt kénytelen elfoglalni. (A mostani bidellus szobát és a kölcsönkönyvtári helyiséget.) Ekkor hozták be a kötelező könyvtári illeték fizetését (2 K = 1 frt). A főigazgatói látogatás jegyzőkönyvei (különösen dr. Hóman Ottó alatt) nagy dicsé-

¹⁾ A 70-es évekig a gimn. értesítőkből csak annyiban történik említés a könyvtárról, hogy az adományozók neveit közlik és a köteles hála adóját a nagylelkű adományozók iránt leróják.

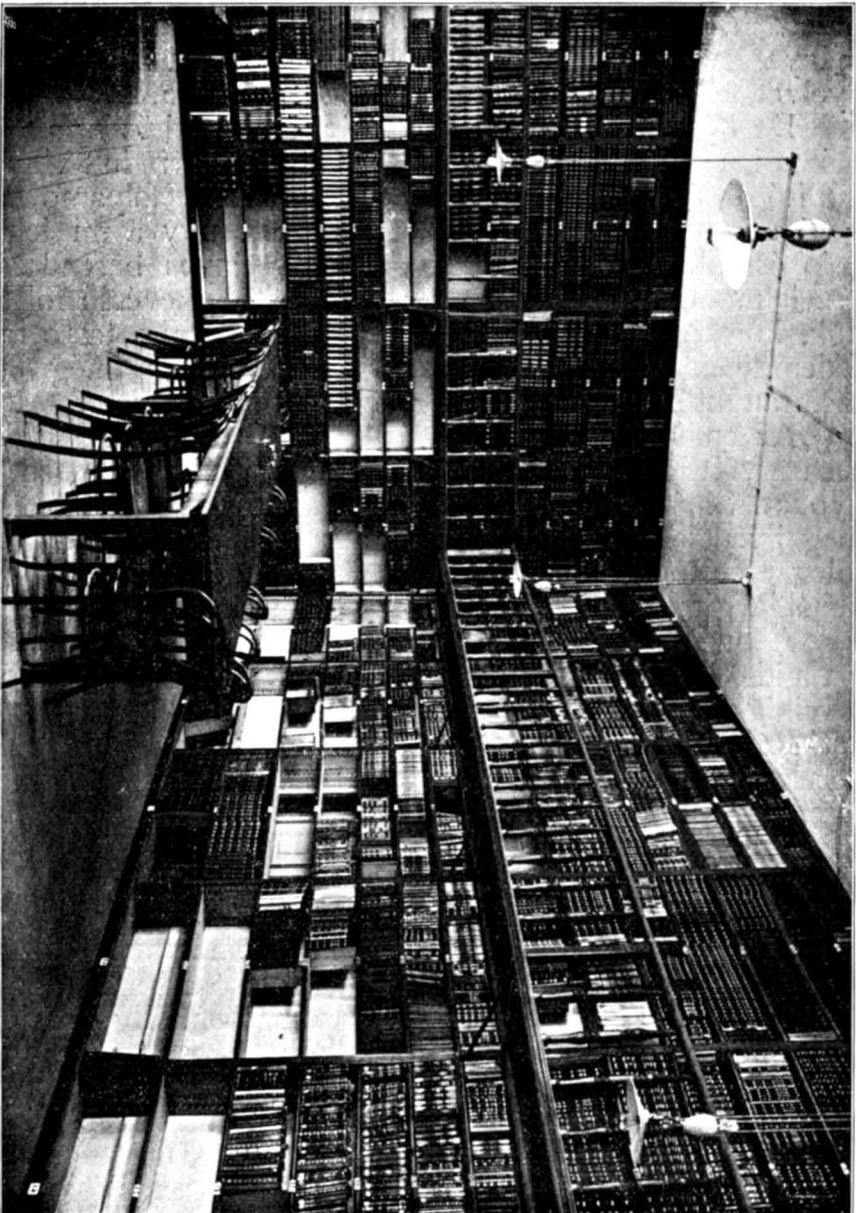

A kalocsai főgimn. ifjúsági könyvtára.

rettel említik a szépen és gazdagon fölszerelt ifjúsági könyvtárt. Olvasótermek voltak a földszinti osztályok és maga a könyvtári helyiség. Felügyelő tanár is volt (még Ertl könyvtárossága alatt, a jelenlegi könyvtáros Lagger József két éven át), vagy legalább maga a könyvtáros, felügyelő tanulók segítségével, ellenőrizte a rendet, csendet, mely nélkül nyugodtan olvasni úgy sem lehet.¹⁾ 1890. év végétől 1895. jan. 23-ig az évi értesítők pontosan beszámolnak az évi szaporulatról; még mindig Ertl András könyvtáros és főgimn. prefektus vezetése alatt áll²⁾. Az 1895/6. évtől kezdve Lagger József tanár vette át az ifjúsági könyvtár gondozását és 1906/7. iskolai év kivételével, amikor a gimn. praefektusa Raile Ede másodízben könyvtárőr lett,³⁾ egész a mai napig végzi nagy gonddal, odaadással a könyvtárosi teendőket és pedig 1907-től kezdve az új épületben. Amint a főgimnázium ifjúsági könyvtára most áll: csinos és célszerű fölállítása és berendezése, legpontosabb kettős jegyzékével együtt — az főképen P. Lagger József tanár fáradhatatlan szorgalmának és szakértelmének eredménye.⁴⁾

Bármely nagyobb városnak is díszére válnék a jelenlegi ifjúsági olvasókönyvtár két nagy olvasóterme, könyvtári helyisége és egy dolgozó szobája. Átlag 150—200 tanulónál is többen a legkényelmesebben olvashatnak ezekben a hetenkint háromszori könyvtárnyitás alkalmával, mely vasárnap, kedd, csütörtök szabad délutánjain másfélóra hosszáig tart. Kellő körültekintéssel és óvatossággal otthoni olvasásra is kölesönöznek az ifjúságnak olvasókönyveket, főleg a kötelező „házi olvasmányok“, „házi dolgozatok“ készítésénél forrás munkául és hitbuzgalmi műveket, u. n. lelkiolvasmány végzése céljából. Ha hozzávesszük azt a körülményt, hogy a stefáneumi I., II., III. szakaszának külön, a papnövendékeknek is külön könyvtárak, végül az intézeti négy Mária-Kongregációnak is tetemes számú könyveik vannak

¹⁾ 1883. év végén (l. 58. lap) már mint teljesen fölszerelt könyvtárról számol be a könyvtáros az értesítőben.

²⁾ Az ezredév emlékére (1895/6) kiadott Ünnepi Értesítő szép összefoglalásban számol be könyvtárunkról (192. lap).

³⁾ A következő évek nagy pontossággal és lelkiismeretességgel számolnak be a jövedelkről, a könyvtárszaporulatról, az évenkénti költségvetésről, amely évenként átlag 500—550 k. új művek beszerzésére és bekötésére fordítatik.

⁴⁾ A „Mária-Kert“-ben igen érdekes és teljesen megbízható könyvtárjegyzéket közölt, mely nagy szolgálatot tett a kath. intézeteknek. — A mi könyvtárunk állománya most 4937 mű, 9227 kötetben.

saját külön helyiségeiben, a még hátralévő 200—250 kultanuló számára csakugyan nagyon is kényelmes hely áll rendelkezésére. amennyiben az előbbieket a nagy könyvtár helyiségeit nem, legfeljebb csak a könyveket veszik igénybe. Ezzel hatalmas lendületet nyert a könyvtári forgalom. Az alsóbb osztályok főleg ép nekik való meseköltéssel, érdekes elbeszélések, leírások, utazások s hasonló tárgyakat tartalmazó könyvekkel foglalkoznak; a felsőbbek irodalmi műrekekkel, szónoklatokkal, drámákkal s hasonlókkal töltik idejüket és ezek tanulmányozásával végzik a fontos önálló továbbképzést. Hogy a szabad délutánok, vasárnapok és ünnepek nem kizárólagos könyvtári napok, az világos, hisz alkalmat kell nyújtani, hogy legalább 2 órát a szabadban tölthessenek, és jókora időt egészségi szempontból sétára, játékosra, korcsolyázásra stb. fordítsanak a tanulók.

Az ifjúsági könyvtárak azonban nemcsak szórakoztató vagy tudományos célokat szolgálnak, fontos szerepek van az ifjúság erkölcsi nevelése körül is.

Intézetünk is erkölcsi hatásokat tulajdonítva az olvasmányoknak, szoros kötelességévé teszi az előljáróknak és a könyvtárosoknak arra felügyelni, hogy ezen fontos tudományos és pedagógiai eszköz csakugyan tudományos célokat szolgáljon és erkölcsnemesítőleg hasson az ifjúságra. Az a könyv, mely ezen kettős föladatának legjobban megfelel, a legjobb könyv; nem elég ugyanis, hogy a könyv rossz ne legyen, annak jónak, érdekesnek, vonzóknak kell lenni, egyébként haszontalan időfecsérlés a vele való foglalkozás. Minden szülő, ki gyermekeit reánk bizza, tisztában van azzal, hogy veszedelmes, erkölcsrontó olvasmány intézetünkben száműzve van. Lelkiismeretes könyvtáros, paptanárok szokták a könyvet előbb maguk elolvasni, mielőtt az ifjúság kezébe kerülne. Ebbeli szigorúságunkat túlzottnak tartotta némely szülő, s meg is támadott bennünket egy bizonyos irányú sajtó: ám ítélje meg az óvatos, bölcs pedagógus, nem kell-e nekünk inkább azt a gyermek testi veszedelmét gondosan elhárító anyát utánoznunk akkor, midőn itt egy sokkal fontosabb úgról: a nemes jellemről, a jó erkölsről, a halhatatlan lélekről van szó. Intézetünkben tehát nincs kegyelem a gyermek ártatlan képzeletét fölizgató, beszennyező sajtótermék számára. Veszedelmes a rossz barát, még veszedelmesebb a rossz könyv.

Ifjúsági kölcsönkönyvtár.

A kölcsönkönyvtárból szegényebb sorsú tanulók iskolai könyveket kaphatnak kölcsön használatra. Az iskolai év végén visszaszolgáltatják. Ezen könyvtár az intézetnek magának és jótevőinknek adományaiból szaporodik. A fővárosi könyvkereskedők és könyvkiadó cégek nagylelkű adományai évről-évre gyarapítják e jótékony intézményt. A tanuló ifjúság is, főleg a pályavégzettek és a Stefáneum-intézet növendékei nagyban hozzájárulnak e kölcsönkönyvtár főtartásához. Ezen könyvtárt egy tanár felügyelete alatt maguk a tanulók gondozzák; már azért is helyén való, hogy ezt fölemlítsük, mert ezen segédkönyvtárosok nagyon is sok időt szentelnek a nagy szünet alatt a kölcsönkönyvtár rendezésére. Ez utolsó években évenként 200—250 tanuló 1700—1800 drb. iskolai könyvet kapott, s ha a könyvek átlagos értékét 2 koronában állapítjuk meg, úgy ezen segély évenként 3400—3600 koronának felel meg; az így segélyezett ifjak tehát átlag 18—20 korona évi segélyben részesülnek e könyvtár részéről. Ez ünnepi füzet lapjai is örökítsék meg tehát jótevőink nemes áldozatkészségét, mellyel a hazai ifjúság tudományos kiképeztetéséhez eddig hozzájárultak. Kérjük őket, ne vonják meg tőlünk a jövőben sem ezen nemes, hazafias, emberbaráti támogatásukat. Az intézet első évtizedeiben az ajándékozott iskolakönyveket a szegényebb sorsú tanulóknak mintegy jutalmul teljesen átadták. Csak később lépett életbe az a nagyon is gyakorlatias szokás, hogy a tanulók, akik úgy is följebb léptek, a már nem alkalmas könyveket visszaadták és más könyveket kaptak használatra, így rajtuk is segítve volt és a még használható könyv az utódnak is szolgál. — A visszaélésektől természetesen itt is óvakodnunk kell.

Rendkívüli tantárgyak.

Helyén valónak találjuk megemlíteni, hogy ez intézet klasszikus irányú, gimnáziumi jellege mellett is, a gyakorlati szabad tárgyak (szabadkézi rajz, francia, angol, olasz nyelv, gyorsírás, vívás, műének, a német nyelv élő használatában való társalgás útján szerzendő jártasság) elsajátítására is fordított gondot az elmúlt fél-

század alatt. Az intézet fenntartói még áldozatok árán is elősegítették az ez irányban való tanítás eredményes voltát, hogy a tanulók az említett tárgyakban legalább alapot vehessenek, vagy ha már némi jártasságot magukkal hoztak az intézetbe, azt tovább képezzék, vagy legalább is az elfeledéstől megóvják.

Majdnem minden művelt európai nyelv pártfogókra talált az intézet falai közt, hisz maguk a tanárok is több nyelven folyékonyan beszélnek, s így könnyen alkalmat nyújthatnak a növendékeknek azok elsajátítására, vagy az úgynevezett társalgásoknál és sétákon, vagy a gimnáziumi rendszeres tanításon külön órákban.

A szabadkézi *rajztanítás* is igen szép eredményeket mutatott fel, különösen mióta b. e. Császka György érsek úr adománya folytán több tanuló (40—50) ingyenoktatásban részesülhet. Az évenként összegyűjtött szebb rajzokból tisztességes kiállítást is lehetne rendezni. Nem egy növendékünk itt vetette meg alapját a festő, vagy rajzoló művészetben később elért meglepő eredményeknek.

Így történik aztán, hogy akikben rajzolásra mutatkozik hajlam vagy tehetség, vagy akikben a nyelvi érzék és fogékonyság megvan több nyelv elsajátítására, az intézetben megvetheti alapját a tovább-képzésre; természetesen, hogy a teljes elsajátítás a gimnáziumi tárgyak sokoldalúsága miatt csak a legkiválóbb tehetségeknek sikerül, kik aztán az említett nyelvekben vagy tárgyakban való jártasságukról a különböző nyelvű, vagy más ünnepi akadémiákon szép eredménnyel be is számoltak. E kiválóbbakat — a szorgalom fokozása céljából, mint az évi értesítők is bizonyítják, mindenkor szép jutalomban is részesítette az intézet.

A *gyorstrás* és a *francia nyelv* két évfolyamban halad, külön a kezdők és külön a haladók számára.

A *vívásban* elért szép eredményről egy párszor az ünnepi tornaversenyeken volt alkalmunk meggyőződhetni.



Ez időszak alatt

Királyi főigazgatók:

1. Fesztl Károly	1860—1865.
2. Roder Alajos	1865—1867.
3. Dr. Lutter Nándor	1867—1882.
4. Dr. Say Móric	1882—1885.
5. Dr. Hóman Ottó	1885—1897.
6. Francsics Norbert	1897—1905.
7. Spitzkó Lajos	1905—1910.

A k. főigazgatók helyettesei

az érettségi vizsgálatokon:

Pankovics Ádám	1866.
Kubinszky Mihály	1878.
Fehér Ipoly	1882.
Dr. Boromisza Tibor	1896.
Bartal Antal	1898.
Dr. Margalits Ede	1900. és 1902.
Dr. Wolafka Nándor	1901.
Dr. Szele Róbert	1905.
Novotny S. Alfonz	1908.
Dr. Radnai Rezső	1909.

Miniszteri biztosok

az érettségi vizsgálatokon:

Dr. Bognár István	1890.
Dr. Kisfaludy Béla	1894.
Dr. Pasteiner Gyula	1897.
Dr. Szinnyei József	1899.

Érseki biztosok:

Tary Xav. Ferenc	1860—1865.
Schwerer János	1865—1893.
Dr. Bende József	1893—1895.
Schweitzer József	1895—1907.
Dr. Hoffmann Károly	1907—1910.

IV.

Stefaneum.

Ezen intézetnek célja az, hogy a gimnáziumi tanulmányokat végző ifjakat a család, az egyház s a haza hasznos tagjaivá nevelje, őket testi és lelki fejlődésükben szorgosan gondozza, a középiskolai ismeretekben kiképezze.

Pusztán emberi eszközöket alkalmazó paedagógiai irányzatokat, melyek áprilisi időjárásként folytonosan változnak, szerfölött fontos ügyünkben nem követhettünk: a szülők s a nemzet drága kincse, a gyermekek, nem lehet kísérleti anyag. A nevelés csak úgy lehet üdvös és eredményes, ha az emberi természetnek és az Isten-szabta élet föladatának megfelel.

Mint társas lény, természetes, hogy már fiatal korában arra vezetendő, hogy a társadalmi viszonyokba be tudjon illeszkedni, külső viselkedése illedelmes, eljárása fegyelmezett legyen, és a munkát megszokja, sőt megszeresse. Ámde ez a tökéletes ember fölneveléséhez nem elégséges: belső indító szellemre is van szükség. A vallás-erkölcsi alap az egyedül helyes e téren is, mert minden körülmények közt szilárdan megáll, az emberi természet helyes felfogása ezt követeli, s a lefolyt évezredek összes tapasztalata emellett tanuskodik.

„Az Ur félelme a bölcsesség kezdete.“ Ez alapelvünk; mert csak a Teremtőhöz való igaz viszony tartja fenn az embert méltósága színvonalán, és teszi a tudományosan művelt embert igazán felvilágosodottá.

Ezen cél mentől teljesebb megvalósítása végett intézetünk a nevelés alakját a családi nevelés alakjához mennél közelebb hozni törekedett. Mert hiszen az Isten terve szerint a gyermeknek, valamint a családban születik, a családban kellene nevelődnie. Istenadta természetes légköre a nevelésnek a család. Következésképpen az igazi nevelőintézetnek, ha a magasztos névre számot tart, a család tűzhelyét kell utánoznia berendezkedésében.

A családban a gyermek szülei szemén, ajkán, szívében csügg. Állandó felügyelet és irányítás alatt áll. Intézetünkben is a növendékek koruk és fejlettségük szerint három szakaszba csoportosítva, éjjel-nappal szakaszfelügyelő gondozása alatt állnak. Mivel az épület nagy terjedelmű s a növendékek a nap különböző részeiben mellékfoglalkozásaik miatt állandóan nem lehetnek a szakaszfelügyelő szemei előtt; intézetünk külön folyosói, zenei, vívási felügyelőket is alkalmaz. Ezzel eléri azt, hogy a rábízott gyermekek folytonosan a nevelő személyes gondozása alatt állnak. Hogy ez nagyobb számú személyzetet követel, az természetes.

Nehogy azonban a személyzet sokasága a nevelés egységét csorbítsa, a felügyelők élén a *prefektus* áll, ki az egész intézet igazgatójának a nevelés-ügyben helyettese, szándékainak végrehajtója, akár a szülőkről és növendékekről, akár pedig a felügyelőkről van szó. A prefektus naponként jelentést tesz a *Rektornak* és vele tárgyal a nevelés kis és nagy ügyeiről, s a teendőket közli a felügyelőkkel. Így válik egységessé a nevelés minden irányban.

*

A következő lapon csak úgy vázlatosan bemutatjuk a belnövendékek átlagos napirendjét.

Napirend a J. T. érseki Stefaneumban Kalocsán.

D é l e l ő t t																			
Óra	Perc	Iskolai napokon		Óra	Perc	Közös áldozási napokon		Óra	Perc	Vasár- és ünnepnapokon									
5	20	Fölkelés.		6	30	Fölkelés.		5	30	Fölkelés.									
5	40	Reggeli ima; tanulás.		7	—	Reggeli ima; előkészülés a sz. áldozásra.		6	—	Reggeli ima; tanulás, v. előkészülés a sz. áldozásra.									
6	55	Reggeli; üdülés.		7	30	Áldozási sz. mise.		6	15	Sz. áldozás v. tanulás.									
7	30	Sz. mise; előadások.		8	30	Reggeli; tanulás.		6	45	Reggeli, üdülés.									
11	—	Tanulás — illetőleg előadások.		11	—	Üdülés.		7	30	Sz. mise, sz. beszéd, tanulás.									
11	45	Üdülés.		12	—	Ebéd; üdülés.		11	—	Üdülés.									
12	—	Ebéd; üdülés.						12	—	Ebéd; üdülés.									
D é l u t á n																			
Óra	Perc	Iskolai napokon		Óra	Perc	Kedden és Csütörtökön		Óra	Perc	Szombaton		Óra	Perc	Közös gyónási napokon		Óra	Perc	Vasár- és ünnepnapokon	
1	15	Tanulás.		1	30	Séta.				} Rendes.		2	—	Sz. beszéd, séta.		1	45	Tanulás.	
2	—	Előadások.		3	30	Tanulás.						4	—	Ozsonna, üdülés.		2	30	Letenye, tanulás.	
4	—	Ozsonna, üdülés.		4	—	Ozsonna, üdülés.		4	—	Ozsonna, séta.		5	—	Szabályolvasás.		4	—	Ozsonna, üdülés.	
5	—	Tanulás.		4	45	Tanulás.		5	30	Szabályolvasás.		5	15	Készülés a sz. gyónásra.		4	45	Tanulás.	
6	45	Lelki olvasás.				A többi rendes.		5	45	Készülés a sz. gyónásra v. tanulás.		5	30	Sz. gyónás, tanulás.				A többi rendes.	
7	—	Vacsora, üdülés.						6	—	Sz. gyónás, tanulás.									
8	—	Esti ima, lefekvés v. szabad tanulás 9-ig.																	

Előadásokra a főgimnáziumba járnak növendékeink, közösen külső tanuló társaikkal. De otthon azon különös kedvezményben részesülnek, hogy az esti órákban bármelyik tanár segítségét vagy fölvilágítását kívánják, az készséggel teljesíti óhajukat az erre rendelt helyiségekben. E rendkívüli segélyért azonban külön díjazás nem jár.

A szorgalmi és tanulmányi ellenőrzés céljából, növendékeink számára az I–V. osztályban külön napló fekszik a tanár asztalán; e naplóba írja a tanár észrevételeit s a kikérdezés eredményét. E könyvek kétszer napjában a szakaszfelügyelőnek s a prefektusnak szeme elé



Kezdetben a növendékek egyenruhája.

kerülnek. Az intézeti előjáráságnak így is alkalma nyílik, hogy folyton éber szemmel kísérje a növendék előhaladását, s a hibákat, egyetértve a tanári karral, megfelelő eszközökkel jó korán kijavítsa.

Azonfelül szombaton és vasárnap a prefektus minden egyes tanárral érintkezik, minden egyes növendékről tájékozódást nyer a tanulás és viselkedés tekintetében. Hetenkint végig járja a szakaszokat és nyilvánosan tudomására hozza minden növendék állapotát.

Végre a hónap befejeztével szokásos a havi osztályzás, melynek eredményét a hivatalos havi értesítő hozza tudomására a kedves szülőknek. E havi osztályzás az intézetben némi ünnepélyességgel történik: fölolvásásánál

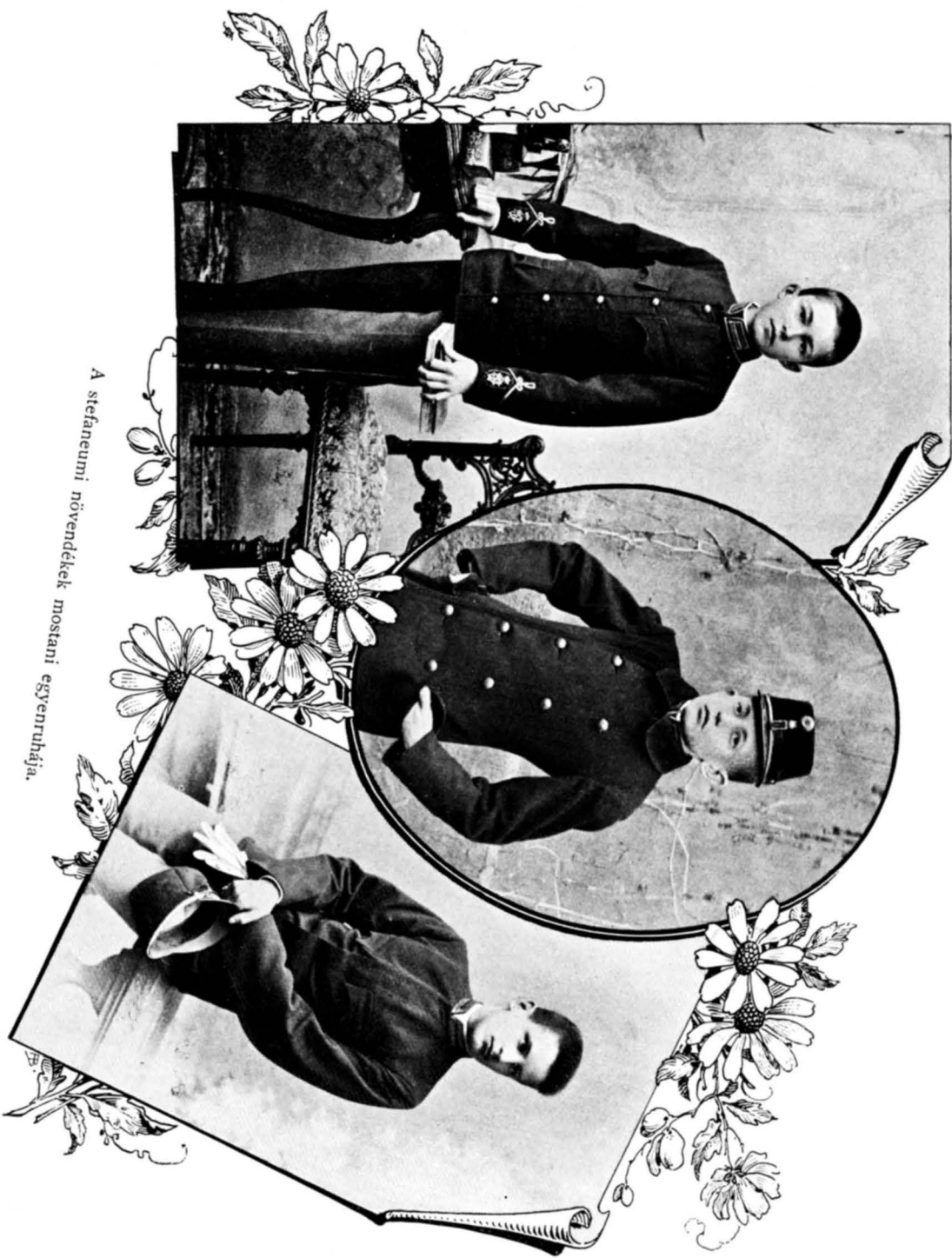

A stefaneumi növendékek mostani egyenruhája.

jelen van a Rektor, a tanári kar, s az intézeti előljáróság. A jelesebb növendékek kitüntetésben részesülnek.

A közlöttekéből látható, hogy intézetünk növendékeinek tanulmányi előmenetelét nagyon is szívéen viseli. S ha valaki mindennek dacára nem boldogul, az csakis szellemi korlátoltságának, vagy javíthatatlan szorgalomhiányának tulajdonítható.

A kép kiegészítéseül meg kell említenünk, hogy nevelőintézetünkben kezdettől fogva mostanáig növendékeink idegen nyelvekben is nyertek oktatást, akik akartak: franciában, olaszban, néha angolban. Az utolsó évtizedben használatba vettük a francia és német társalgást is hetenkint háromszor az esti üdülés idejében.

Az ifjúsági nagy könyvtáron kívül, mely a főgimnázium épületében van, minden egyes szakaszban is külön könyvtár áll növendékeink rendelkezésére, melyet, ellenőrzés mellett, a szabad napokon és vasárnapokon használhatnak, de csakis úgy, ha rendes tanulmányaik veszedelembé nem jutnak.

A zeneoktatás félórás rendszerben történik, majdnem mindennemű hangszeren. E tekintetben meglepő növendékeink törekvésének eredménye, melyet a fúvó s a vonó hangszerek teljes zenekara évenként többször nyilvánosan fölmutat.

A szellem fokozott kiképzése mellett nem feledkezik meg intézetünk növendékeinek egészségi, testi ápolásáról és fejlesztéséről sem. De soha sem volt barátja a sportmanianak. Helyesen mondja a híres Payot: „Gyakran összetévesztenek az emberek két különböző dolgot: az egészséget és az izomerőt. A tartós egészséget a lélekzőés az emésztő-szervek épsége adja meg. Jól érezzük magunkat, az annyit jelent: jól tudunk emészteni, szabadon tudunk lélekzeni, vérkeringésünk erős és szabályos; jelenti másrészt, hogy a hőmérséklet változásainak könnyen ellent tudunk állani. Ámde ezek a képességek semmiféle okozati összefüggésben sincsenek az izomerővel. A vásári erőművészek és a vásáracsarnokok nagyerejű zsák-hordozói nagyon gyenge egészségű emberek lehetnek, míg némely szobatudósnak közepes testi erő mellett is vasegysége lehet. Nemcsak ne keressük az atleta-erőt, hanem határozottan kerüljük is; mert ez csak erőszakos gyakorlatok útján gyarapszik s azonkívül, hogy az ilyen gyakorlatok akadályozzák a szabályos lélekzést és vértó-

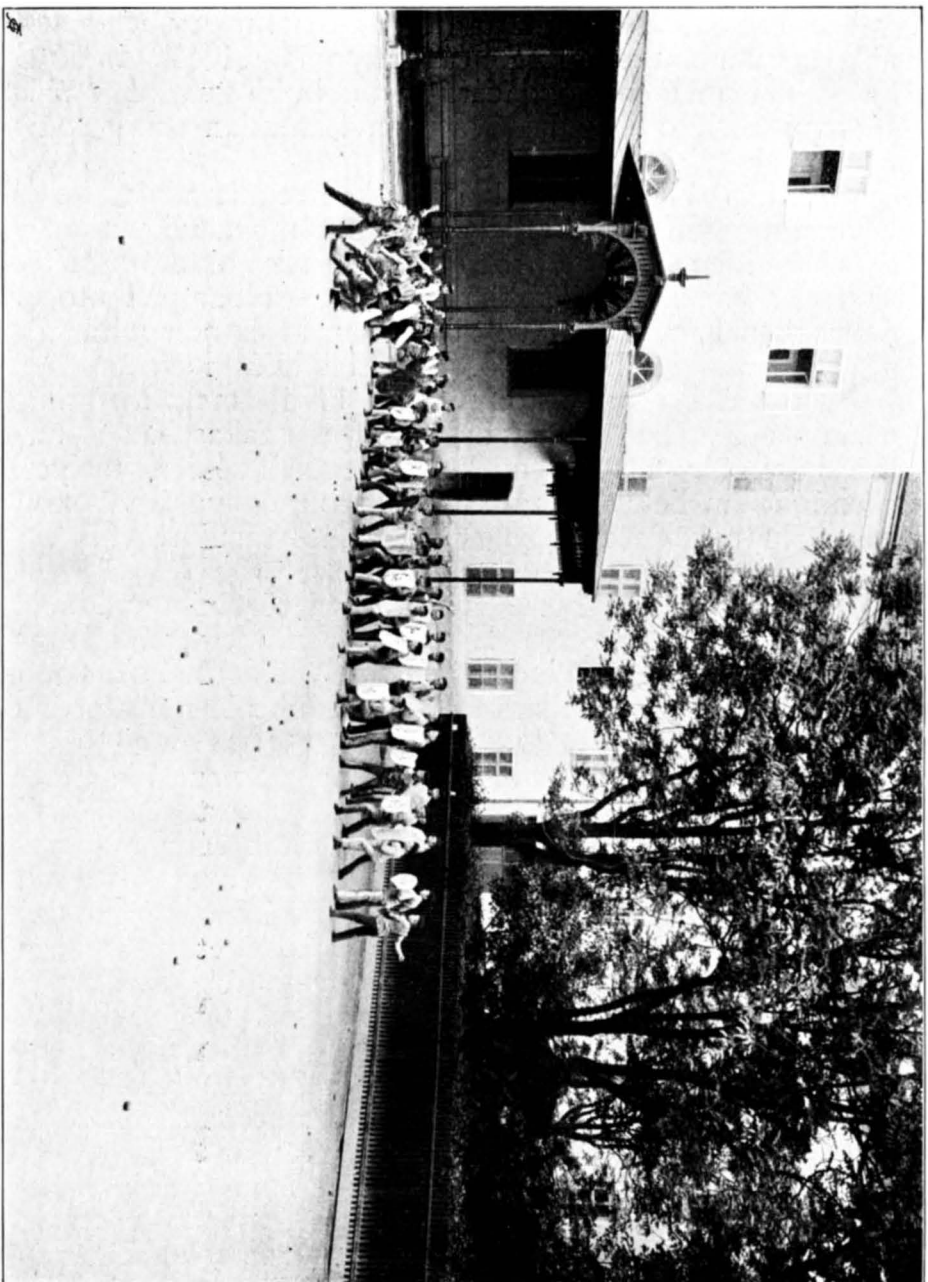

Az első szakasz játéku dvára.

lulást okoznak a nyak- és homlokerekben, még az is bizonyos, hogy gyengítenek. De lehetetlen is egyszerre erős fizikai és erős szellemi munkát végezni. Sőt a meg-eröltetésekkel járó kimerültség a meghülés iránt fogékonyá teszi a testet . . .“ Más helyütt: „Különös dolog, hogy nálunk dicsőítik azt az atlétikai nevelést, amelyben az angol ifjak részesülnek, és bámulják esztelenül, — a mi korunkat jellemzően — teljes hiányával a tudományos szellemnek. El vagyunk ragadtatva attól a néhány nevelőintézettől, amelyben az évi tartásdíj 5000 frankra is fölér és a dúsgazdag lordok fiaitól, kik az egyetemet csak úri kedvtelés gyanánt látogatják s nem látjuk, hogy ez a kisebbség egészen megfelel a mi sportférfiaink kisebbségének. Fölvilágosodott angolok épen nem szívesen látják a testgyakorlatok túlhajtását az angol iskolákban. A nagy emberi győzelmeket sehol sem izmokkal vitták ki . . . Örömet adnók oda a sportférfiak teljesen fölösleges izmait egy Pasteur-, egy Ampère-ért, vagy más hatalmas szellemért. Aztán a legjobban trainirozott ember sem fogja futásban a lovat legyőzni, sőt még a kutyát sem; a gorilla pedig bizony nem ijed meg a birkozótól, ha viadalra kerül a sor. Fölnyünk tehát semmiképen sem alapszik izmaink erején; bizonyosága az, hogy az ember leigázta a leghatalmasabb állatokat és a tigrist, az oroszlánt ketrecbe zárta, az állatkertet látogató gyermekek öröme. Az okos emberek már rájöttek arra, hogy a testgyakorlással való visszaélés biztosabban vezet túlterhelésre, mint a túlságba vitt tanulás.“

Az ezen sorokban megnyilatkozó józan elv szerint intézetünk is a mérsékelt testedzés híve volt mindig.

Esős és téli időkben különösen e célra berendezett 3 tágas teremben történik az üdülés. Megfelelő szobajátékokról gondoskodva van bőven.

Az úgynevezett testgyakorlatnak elég az, amire az iskolai tervezet kötelez. A többi szükséges testmozgásra alkalmas játékokat föltalálja ifjúságunk is szabad idejében, mint föltalálta az előző századok ifjúsága.

Növendékeink játéktereül szolgál az intézet három udvara. Esős és téli időkben két földött csarnok szolgál a szabad mozgásra, vagy az említett három tágas terem. A termék porfelfogó anyaggal bevonva. — A téli hónapokban virágozik leginkább a lombfűrész művészete.



A tanulásra szánt Iső terem.

Hetenkint háromszor sétálnak ki növendékeink s ez alkalmakkor a mezőkön nagyobb szerű játékok kerülnek sorra teljesen fesztelenül. A IV-ik osztály pedig dühösen botanizál; mert hát az a tanár fura fogas ember. — Itt ott kirándulások is fűszerezik az üdülés napjait. Ki ne emlékeznék szívesen vissza a hatalmas Dunára, 8—9 teherhajót vontató gőzöseivel, illatos füzes-berkeivel?!

Télen természetesen a testedző korcsolyázás járja, melyre a város külön alkalmas helyet tart fenn növendékeink számára. Hogy kezdetben egyik vagy másik a „Vajas“-ban megfürdik, nem baj, hisz *vajas* és sekély.

A kellő fellépés, magatartás, és szabatos mozdulatok elsajátítása végett, alkalmazást nyertek az utolsó időszakban a katonai szabadgyakorlatok is, melyekben a növendékek nagy buzgalmat fejtettek ki.

A testi egészség fenntartásához és fejlesztéséhez tartozik, s e helyütt említendő, hogy intézetünk jó *fürdőhelyiséggel* is rendelkezik, melyet a szabott időben akarva nem akarva használniok kell növendékeinknek.

Két intézeti orvos és egy képzett betegápoló, az előjárósággal együtt, öröködi az egészségügy fölött és gondozza a betegeket, kiknek helyiségei, betegtermek, házigyógyszertár, rendelő és ragályosok szobái külön épületesztályt képeznek. — Úgy véljük részben e lelkiismeretes gondozásnak eredménye az, hogy intézetünk egészségi állapota 50 éven át nemcsak általában kielégítőnek, hanem igen kedvezőnek is mondható. Csak 5 haláleset fordult elő, ami igen kedvező jelenség, ha tekintetbe vesszük a nagy tömeget s a gyermekbetegségek gyakori voltát. — A kellő elővigyázatot sohasem szabad elhanyagolni, de tapasztalati tény, hogy a legjobb orvosság a mesterkéletlen jó táplálék, mérsékelt üdülés, erkölcsös tiszta élet, karöltve szorgalmas munkával.

Ennyi testi gondozás után fölemlíthetjük, hogy aesztetikai és lelki üdülésről is kellően gondoskodik az intézet. Ilyenek a szinelőadások, a hangversenyek és díszakadémiák, melyekben legnagyobb részt növendékeink a szereplők; hallgatók pedig nemcsak a gimnáziumi ifjúság, hanem a város művelt közönsége s a szülők nagy száma is.

Bevalljuk azonban őszintén, hogy intézetünk nevelési rendszerének fő törekvése, mint kezdetben említettük, a szív, a nemes jellem kialakítása. Nemes gondolkozású

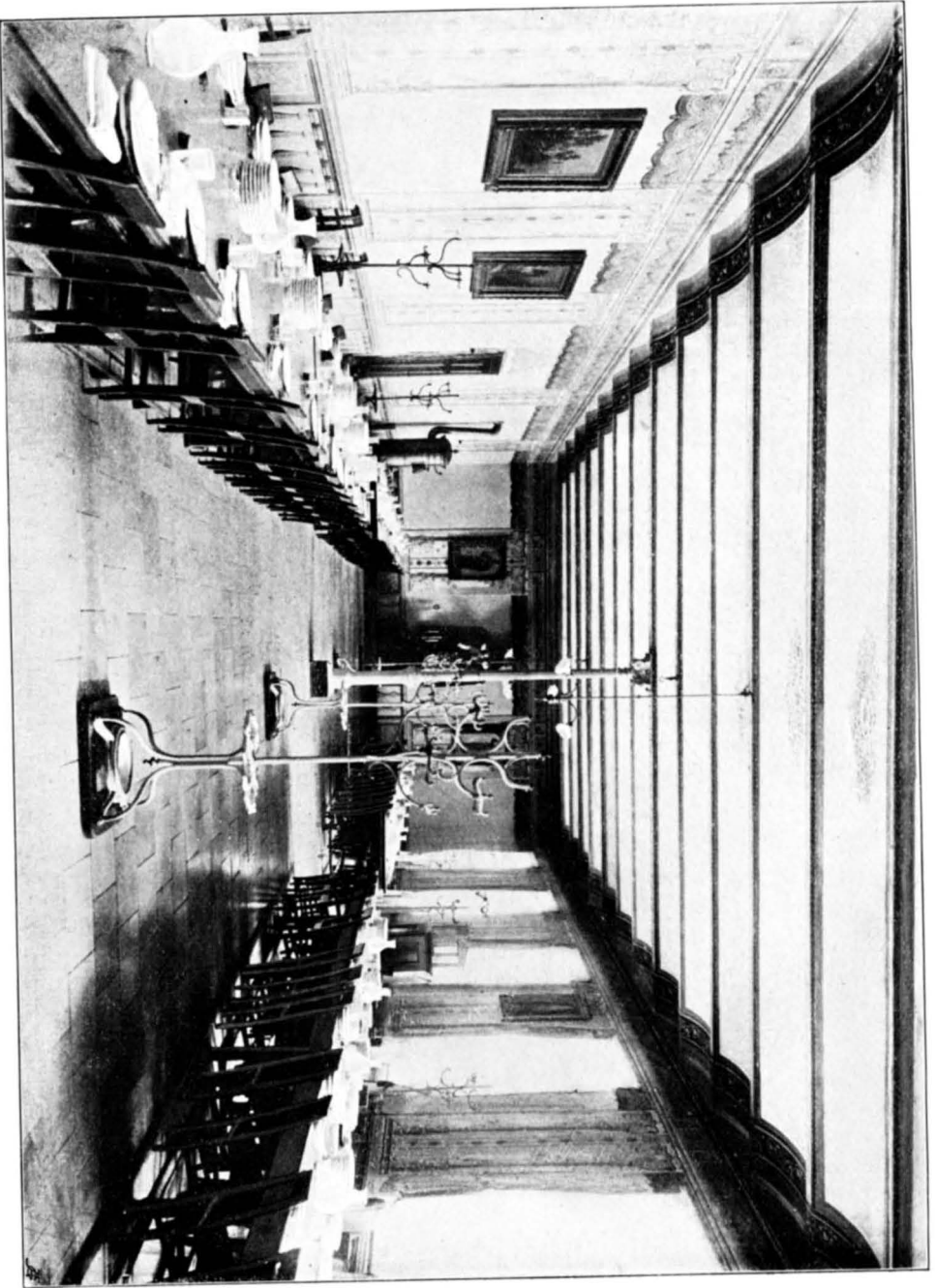

A Stefaneum ebédlője.

ember, szilárd meggyőződésű keresztény jellem eszménye lebegett mindenkor a nevelők előtt. Ez eszmény megvalósításában nem járhatott intézetünk más uton, nem követhetett más elveket, nem alkalmazhatott eszközöket, mint amelyeket a keresztény nevelők isteni példaképe, Jézus Krisztus nekik adott. Minthogy az ő elvei és eszközei isteniek, azért örökérvényűek, változatlanok. Igenis ez alapon óhajtanánk, mert csak ezen lehetséges oly nemzedéket nevelni, melyet a keresztény szellem teljesen áthat, és ne képezzen csak oly fiatalkori csillogó zománccot, melyet az élet csakhamar lekoptat.

Intézetünk paedagógiai irányzatának jellemzésére még egy gondolatot kell említenünk. Tudatában voltak a nevelők mindenkor annak, hogy az önálló jellem kialakítására, az életrevalóság kifejlesztésére fölötte eredményes hatása az ifjak némi önálló működése. Az előljárók tehát azon voltak, hogy a növendékek maguk közt önképző köröket, s zártjellegű ifjúsági egyleteket alakítsanak. Ezekben csak az irányítás van az előljárárság kezében, a kör tisztviselőinek választása, a kör tevékenységének vezetése, ügyeinek lebonyolítása az ifjak autonóm működését képezi. Így például a játékok, sőt bizonyos tekintetben a szakaszok ügyeinek gondozása is ily ifjúsági szervezetek munkaprogramját képezi.

Részint hogy az önálló ténykedésre, higgadt megfontolásra és intézkedésre szoktassuk, részint hogy majd az életben bátor felebaráti segélynyújtásra serkentsük és vezéreljük növendékeinket; 1887. szept. 16-án Tóth Mike tanár a felsőszakasz növendékeit összehíva, a meglepő, de egészen helyes eszmét fejtegette, hogy a tűz nemcsak az egyes családot károsítja meg, hanem értékes vagyont megsemmisítvén, tulajdonképen a nemzet vagyonságát is csökkenti: a tűzoltó tehát nemcsak némes felebaráti szeretetet gyakorol, hanem ő egyszersmind a nemzeti vagyonság őre és védője. Növendékeink közt rögtön megalakult a tűzoltócsapat, melyet az előljárárság minden szükséges eszközzel felszerelt. A szervező tanár a csapatot minden eshetőségre szakszerűen és rendszeresen kioktatta és begyakorolta annyira, hogy a vendégeket sokszor bámulatra ragadta a rögtönzött riadóval összehívott csapatnak fürgesége és ügyessége a fölszerelésben és támadásban. 1902. végéig az említett tanár vezette a lelkes csapatot.

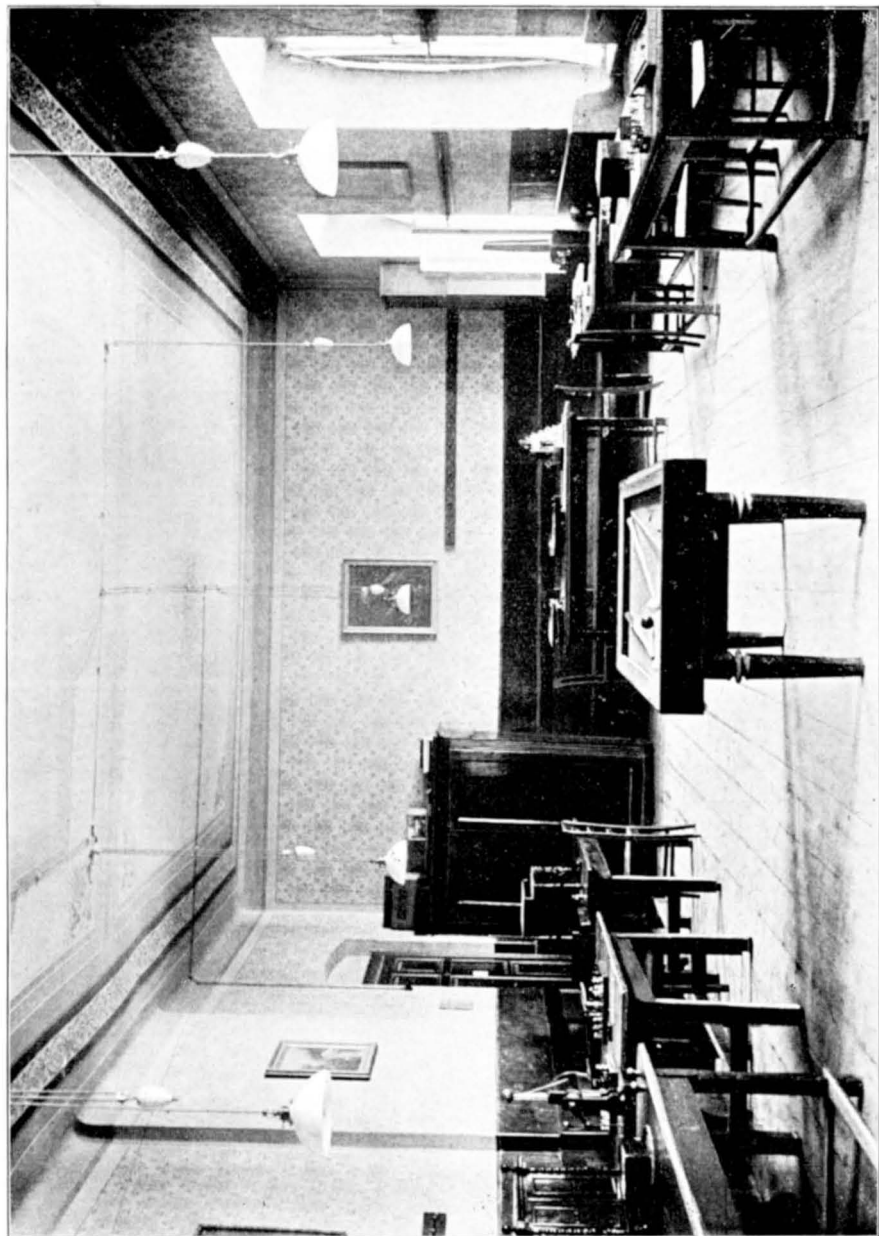

A Stefaneum egyik játék-terme.

Csak történeti tényként említjük, hogy nevelési rendszerünk, mint látható, több téren megelőzte az úgynevezett reformközépiskolákat, a Shool-city-féle intézeteket, Magyarországon meg épen a rendszer lényege nálunk fejlett állapotban megvolt, mielőtt még a paedagógusok írtak volna róla.

Alább közöljük a „Stefaneum“ prefektusainak és felügyelőinek névsorát, valamint növendékeinek létszámát ez 50 év során.

A „Stefaneum“ prefektusai.

Liptay Mihály, 1861. 1862. 1863. †	Menyhárth László, 1882. 1883. 1884. 1885. †
Votka János, 1864. †	Raile Ede, 1886. 1887.
Brandis Erik, 1865.	Schaefer Jakab, 1888. 1889. 1890.
Rosty Kálmán, 1866. 1867. 1868. 1869. 1871. 1872. 1873. †	Schlick János, 1891.
Molnár László, 1870. †	Fialla János, 1892. 1901. 1902. 1903. 1904. 1905.
Mladoniczky Ferenc, 1874. 1875. †	Ritli Vendel, 1893. 1894. †
Strobl Antal, 1876. 1877. †	Damian János, 1895. 1896. 1897. 1898. 1899. 1900. †
Hübner Ágoston, 1878.	Biró Ferenc, 1906. 1907. 1908. 1909. 1910.
Flodung József, 1879. 1880. †	
Pécsy Arnold, 1881.	

Felügyelők a „Stefaneum“-ban.

Alaker István, 1893. 1894. 1895.	Czauner Viktor, 1902.
Angehrn Tivadar, 1900. 1901.	Daubner Alajos, 1890. 1891. 1892. †
Bár Mátyás, 1897. 1898.	Demjanovics Vazul, 1896. 1901. 1902. 1903. 1904.
Beicht Péter, 1879. †	Dobos Ágost, 1901. 1902. 1903. 1904. 1905. †
Bernhard Zsigmond, 1902. 1903. 1904.	Drebitka Ferenc, 1886. 1893.
Bernhofer József, 1870. 1872. †	Elsasser Gyula, 1905. 1906. 1907. 1908.
Bóta Ernő, 1894. 1895.	Ernst József, 1863. 1864. 1865. †
Buzna Viktor, 1899. 1900. 1901. 1902. 1903.	Fényi Gyula, 1872. 1874.
Csambál András, 1895. 1896.	Fialla János, 1879. 1881. 1896.
Cséfalvay Nándor, 1907. 1908. 1909.	

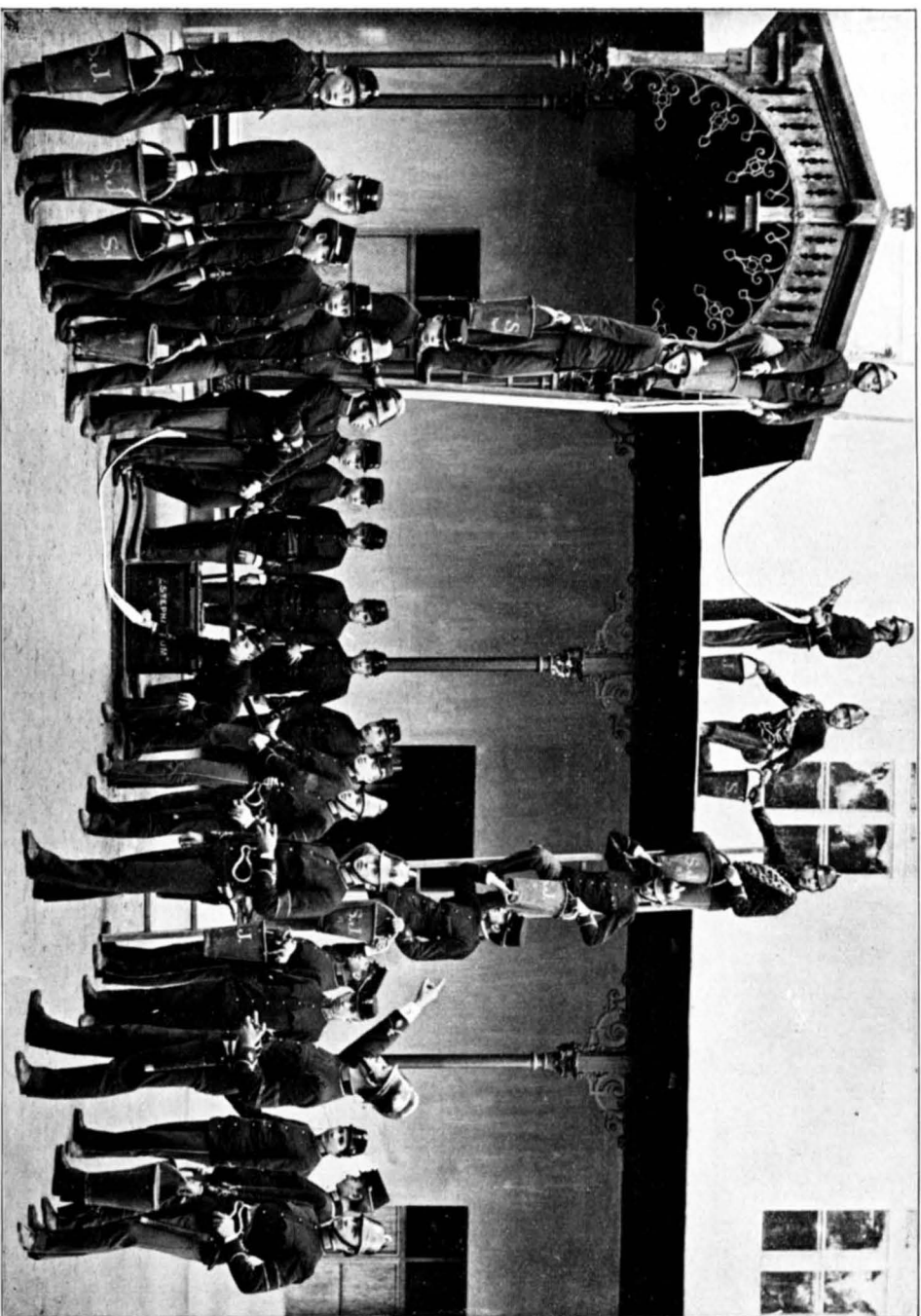

A Stefaneum tűzoltóság gyakorlata.

- Findenigg Ernő, 1879. 1884.
 Franzelin János, 1872. 1873.
 1874. 1875. 1880. †
 Gramantik Lőrinc, 1907.
 Gruber József, 1887. 1888.
 Gulyás Ferenc, 1883. 1884.
 1885. 1891.
 Hauer Ferenc, 1905.
 Hengl Alajos, 1865. 1866. 1867.
 1868. †
 Hippich István, 1885. 1886.
 Hrubes János, 1905. 1906.
 Hünninger Adolf, 1889. 1890.
 Jámbor László, 1898. 1899.
 1900. 1901. 1905.
 Javorka Vendel, 1910.
 Jost Péter, 1886. 1887. 1888.
 1892. 1897. 1898. 1899. 1900.
 1901. 1902. 1903. 1904.
 Kerling János, 1896. 1897. 1898.
 Kipper Károly, 1899. 1900. 1901.
 Klasz Rudolf, 1910.
 Klett István, 1909.
 Kramár János, 1906. 1907. 1908.
 Kulcsár Antal, 1894. 1898.
 1899. 1900.
 Kulcsár István, 1891.
 Kusiaczki Szaniszló, 1873. 1874.
 1875. 1876. 1877. 1878. 1879. †
 Lagger József, 1883. 1884. 1885.
 László Ferenc, 1907. 1908. 1909.
 Ludwig Márton, 1884. 1885.
 1889. 1890. 1891. 1892. †
 Marth Alfonz, 1904.
 Mayr Bertalan, 1871. 1872. †
 Menyhárh László, 1869. 1870.
 1872. 1873. †
 Mesek Antal, 1876. 1877. 1878.
 Mezei Gerő, 1910.
 Mikus Rudolf, 1910.
 Mladoniczky Ferenc, 1873. †
 Moskopp Gáspár, 1892. 1893.
 1894. 1895. 1903.
 Mühlleitner Ignác, 1897. 1898.
 1899.
 Müller József, 1886. 1890. 1905.
 Müller Lajos, 1906.
 Németh Ernő, 1894. †
 Niedermayr József, 1867.
 Pámer László, 1891.
 Pammoser József, 1872. 1873.
 1874. 1880. †
 Peifer János, 1890. 1891. 1896.
 1897.
 Pécsy Arnold, 1876.
 Pliger Márton 1864. 1865. †
 Poldt Ferenc, 1866. 1867. 1889.
 Raile Ede, 1869. 1870.
 Riegl Sándor, 1887. 1888.
 Ruzitska Jenő, 1901. 1902.
 Sanctjohanser Gáspár, 1881.
 1882. 1883. 1887.
 Schmidt Ádám, 1889. 1899.
 1909. 1910.
 Schreiber János, 1875. †
 Skowronek Hubert 1904. 1905.
 Speiser Antal, 1908. 1909. 1910.
 Spreitzer József, 1892.
 Srobár István, 1888. 1889. †
 Strobl Antal, 1866. †
 Stuffer János, 1895. 1896.
 Szilveszter Pál, 1881. 1882. 1883.
 Tamás János, 1869. 1870. 1882.
 Thalhammer János, 1876. 1877.
 1878.
 Thöni Vendel, 1895. 1896. 1897.
 Tomcsányi Lajos, 1867. 1868.
 Tóth Mike, 1862. 1863. 1864. 1865.
 Varga István, 1898. 1899. 1900.
 1901.
 Varga János, 1872. 1873. 1874. †
 Velics Miksa, 1909. 1910.
 Weinert József, 1877. 1878.
 1879. 1880. 1881. †
 Wirsig Vencel, 1882. 1883.
 1884. 1885.

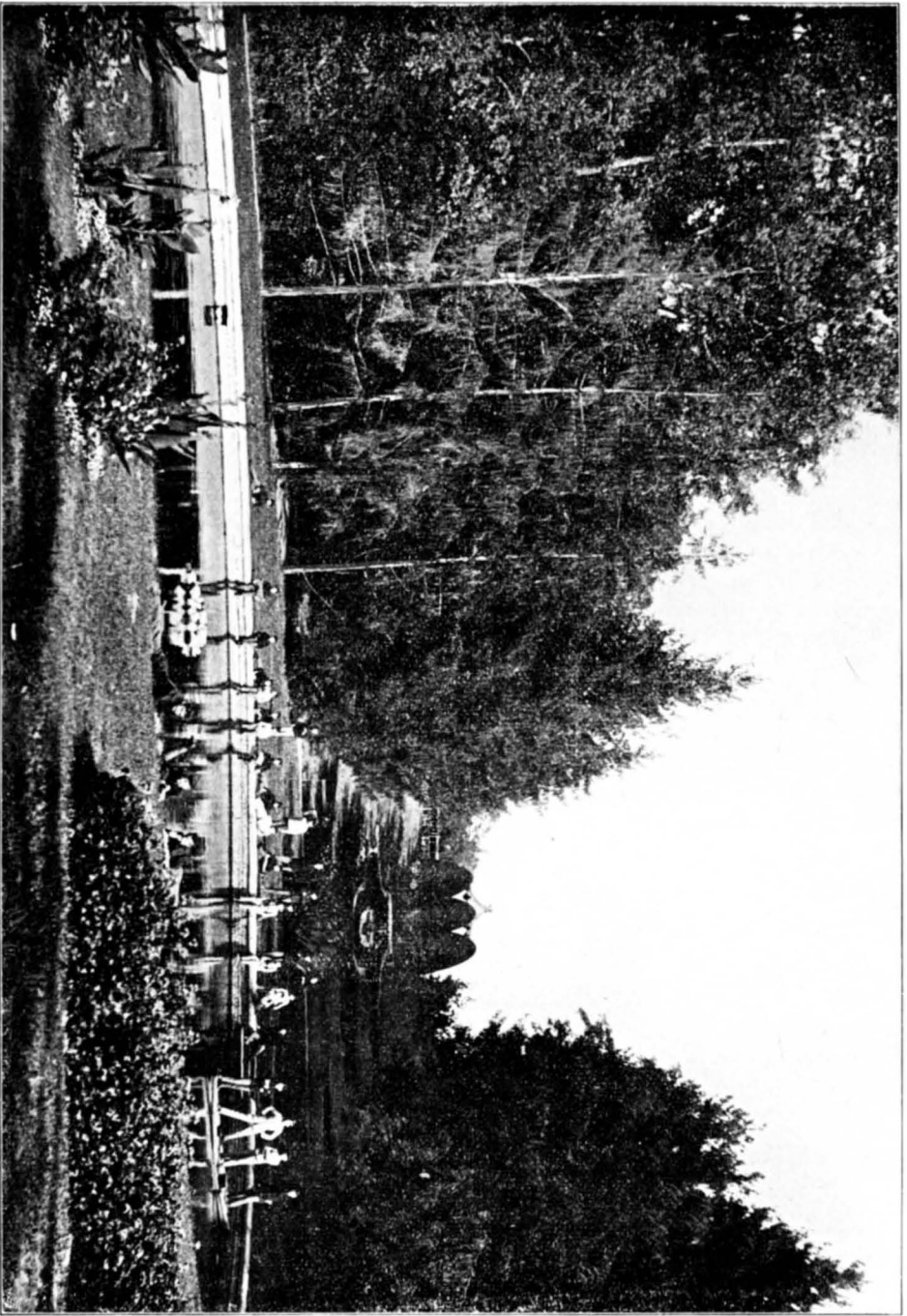

A Stefanuum növendékei az érseki kertben.

A Stefaneum növendékeinek létszáma 50 éven át.*)

Év	Növ. sz.	Év	Növ. sz.	Év	Növ. sz.	Év	Növ. sz.	Év	Növ. sz.
1861	12	1871	99	1881	114	1891	156	1901	124
1862	35	1872	93	1882	118	1892	139	1902	126
1863	42	1873	94	1883	116	1893	128	1903	115
1864	60	1874	104	1884	114	1894	138	1904	116
1865	60	1875	98	1885	119	1895	116	1905	119
1866	61	1876	96	1886	142	1896	116	1906	132
1867	65	1877	102	1887	166	1897	108	1907	137
1868	73	1878	104	1888	168	1898	112	1908	137
1869	81	1879	106	1889	169	1899	118	1909	138
1870	99	1880	104	1890	158	1900	124	1910	137
Összesen : 5508.									

9

* *Jegyzet.* Itt, mint más helyütt is a jelzett év az előzőnek szeptember havától számítandó.

V.

Törekvések a jellem és szív képzésében.

E tekintetben is, mint sok másban, különbözök a felfogások, még a legjobb szándék mellett is. Mi azonban alapos elméletre és századok tapasztalataira támaszkodva, azt tartjuk, hogy a Mária-Kongregáció igen alkalmas arra, hogy jellemszilárd, a családoknak és a hazának legnagyobb javára, kitűnő nemzedéket képezzen.

Mert hiszen téves azoknak a véleménye, kik azt képzelik, hogy a Kongregáció csak olyan valami közös ájtatosságra való gyülekezés. Van az is benne; de a valódi cél, az messzebb fekszik.

Igenis a Kongregáció szabályzata előírja, a rendes reggeli és esti imádságon kívül, hogy tagjai némely közös ájtatosságot végezzenek, az egyház nyilvános körmenetein és ájtatossági gyakorlatain résztvegyenek; sürgeti a gyakoribb szentgyónást, szentáldozást, főbb ünnepeken a közös járulást a szentségekhez. De a gyülekezés alkalmával meg is magyarázzák nekik a szentségek üdvös hatásait, az előkészület és hálaadás módjait.

Ez kell a gyermeknek és a fiatal embernek, hogy kezdetben így becsületből, s adott szavára mintegy kényszerüljön az eszközöket fölhasználni, amelyek akaratának edzésére szükségesek, de a példa is vonzza őt ellenállhatatlan erejével; amit a gyermekek talán külön-külön, vagy mint magánosan álló egyének, a sok belső-külső

nehézségtől visszariadva, elhanyagoltak volna, azt közösen könnyű szerrel végzik. Így nevelődik, erősbul Mária leventéje.

A *munka* vagyis a kötelesség lelkiismeretes teljesítése pedig alapfeltétel a Kongregációba való föl vételre s az abban való megmaradásra. Nem azt sürgeti a Kongregáció, és helyesen, hogy tagjai mind jeles deákok legyenek, mivel ez nincs mindenkinek módjában, hanem azt, hogy mindenki tehetségéhez képest szorgalmasan tegye meg kötelességét, végezze naponkint teendőit. Ilyenek szükségesek az életre, ilyenek lendítenek az egyház állapotán, a haza sorsán, míg a nagy tehetségek sokszor elkallódnak, nyomtalanul, hatás nélkül tűnnek el a tömeg zűrzavarában. A Kongregáció ezt a komoly, kitartó munkásságot követeli tagjaitól, és ezek viszont lelkiismeretbeli dolognak tartják, hogy tényleg olyanok legyenek, vagy legalább arra törekedjenek.

Mily nevelőhatású ez a serdülő gyermekek életében! Munkához szoknak anélkül, hogy bóttal kellene őket kergetni; szívesen, benső örömmel dolgoznak, hogy magas ideáljukat megvalósítsák. Akaratukat fegyelmelik, megtörik, hogy a tunyaság ólomszárnyai meg ne nehezítsék magas röptü szárnyalásukat. De így nagy jellemek lesznek is belőlük, imádságos, munkás jellemek, akik annak idején derekasan megállják helyüket.

Ez azonban inkább közvetett módon képezi a jellemet; de van a Kongregációnak még más nevelő hatása, amely közvetlen s a mai korban rendkívül fontos, s ez a *szocialis, társadalmi* célokra való rátermettséggé ébresztése, fejlesztése, irányítása. Ezt a szempontot a mai keresztény nevelésben nem szabad figyelmen kívül hagynunk. Már Kölcsey mondta unokaöccsének: „Jókor szokjál e gondolathoz: a társaságban született ember nem önmagáé!” vagyis minden ember a maga módja szerint azon legyen, hogy a társadalmi jólét előmozdításához, embertársai boldogításához, mind e földön, mind a másvilágon — valamiképp hozzájáruljon, anyagilag, szellemileg, erkölcsileg. A Kongregációban ezen célra keletkeztek a különféle szakosztályok, u. m. a vasárnapi áldozások szakosztálya; a Klaver Péter oltalma alá helyezett munkásegylet, melynek célja a munkásokat megmenteni a szocialisták és az anarchisták káros elveitől; a hitoktatók szakosztálya, ezek a szegény gyermekeket oktatják a

valláserkölcse; a beteglátogatók szakosztálya; a katolikus sajtóvédő-szakosztály; a rabokat gondozó szakosztály; a tudományfejlesztő akadémia stb. stb.¹⁾

Mindezen szakosztályok célja a társadalmi bajok szakavatott és gyökeres orvoslása, s a felebarát anyagi, szellemi, erkölcsi istápolása. Természetes, hogy nem minden Kongregáció képes mindenre, s a gyermekek Kongregációja inkább csak előkészítő e nagyszerű, szociális működésre. A növendék a Kongregációban lassankint megismeri a társadalmi bajokat, a modern kultúra kinövéseit, megismeri káros hatásait, a jelenkor égető kérdéseit, fegyvereket kovácsol magának az azok elleni küzdelemre, s ovóeszközöket szerez azok ellen, megtanulja, mit tehet majd a téves útra vezetett véreinek megmentésére a kezdetben ugyan szűk, de mindjobban táguló körében, sőt amennyire fizikai és szellemi tehetségei engedik, sorompóba is lép a szegények gyámolítására.

Ezzel kapcsolatban ébred a növendékben az *összelar-tozóság* érzete s az a *tudat*, hogy amint ő másokra szorul, úgy szorul reája is felebarátja, családjá, nemzete; ime az önzetlen, nemes emberbaráti szeretet, amely kitágítja a gyermek szívét, látókörét szélesbíti s lelkét a jótékony-ság, irgalmasság cselekedeteire fogékonyra teszi. Ezeket a társadalmi, polgári erényeket, amelyeket okkal-móddal fejleszteni kell a növendékben, a Kongregáció s az egyes szakosztályok helyes irányba terelik, szabályozzák, meg-óják az elfajulástól, természetfölötti alapra fektetik s így megadják ezen erényeknek azt az igazi zománcot, amely megkülönbözteti őket a modern filantropikus cselekedektől. Megtanítja a Kongregáció tagjait arra, hogy embertársaikban Isten képét tekintsék, J. Krisztus fogadott testvéreit, akiket ő megváltott, s akik arra vannak hivatva, hogy velük együtt a mennyországban Krisztus társörökösei legyenek.

Mily más szellemi világ tárul az ily gyermek elé, amint a korrallal lassankint felcseperedik, mily más szellemi perspektívában látja a nyüzsgő társadalmi életet, és mily nemes tűz hevíti keblét, amely nem hagyja nyugodni, hanem magával ragadja a tettek mezejére s valósággal apostollá teszi! *Apostollá*, aki hivatása körében mentője lesz környezetének, gyámolítója a szegényeknek, vigasz-

¹⁾ Bús. Kalauz 246. lp.

talója a szomorúaknak, bölcs tanácsadó, felvilágosító, zászlóvivő az eszmék forrongó harcában; *apostollá*, aki irtóháborút kezd családjában, rokonai közt, falujában s ameddig befolyása terjed, a szennyirodalom ellen, az erkölcsstelen sajtó, a lélekkufárok, az egyház és társadalmi rend tekintélyét aláásó izgatók ellen; *apostollá*, aki szóval, példával, tollal védi az egyház igazait, jogos intézményeit, szentségeit, aki összetömöríti az életrevaló elemeket a jó ügy zászlaja alá; *apostollá*, aki küzd az emberi félelem ellen, nem retten meg a hazug rágalmozók csaholásától, hanem nyíltan is kész, ha kell, hitéről vallo mást tenni s másokat is megszilárdítani igaz meggyőződésükben. Olvassuk csak a régi Kongregációk történetét és bebizonyítva látjuk a mondottakat. A Nagyszombati értesítő magasztalólag említi¹⁾: „Alig hihetünk szemeinknek, midőn a régi Kongregációk naplóiban olvasgatunk, hogy mily nagyszerű egyesületi élet virágzott a tagokban! Az erkölcsi tisztaság lilomos hőseivel, az irgalmaság testi-lelki cselekedeteinek szeretet-angyalaival, az egyedi és társadalmi jólét emelésén fáradozó lánglelkű apostolokkal, a harcmezőn hazájuk jogaiért küzdő rettenthetetlen katonákkal és hadvezérekkel találkozunk lépten-nyomon közöttük. A homonnai kongregáció 1645. évkönyvének följegyzése szerint, amelyet *Feszler* is aláír, Magyarországon nem volt főnemes, főpap, magasabb rangú polgári vagy katonai móltóság, aki nem lett volna valamelyik Kongregáció tagja.“ (Dr. Mohl, A Mária-kongr. története.)

Ime a Kongregációnak nevelő hatása; valóban gondviselészerű hivatása van korunkban is.

A kalocsai Mária-kongregáció eszméje 1869-ben kezdett megvalósulni sz. József pártfogása ünnepén, de még szervezet nélkül. Végleges megalapítása 1870/1-ki tanév elején történt. Ugyanis P. Votka mint Rektor az új épületben kápolnát rendeztetett be, ahol a külső tanulók s a stefaneumi növendékek, három csoportra osztva, végezték ájtatosságukat, a jócselekedetek gyakorlásához oktatást nyertek, amihez még vallásos tárgyú szavalatok is járultak. Ez évben P. Szigeth és részben P. Lattinger gondozta ezt az ügyet.

1871. év folyamán a Kongregáció kápolnáját Frid-

¹⁾ A nagyszombati főgimn. értesítője 1904. 70. lp.

rich Ferenc, Társaságunk segédtagja műízléssel teljesen fölszerelte úgy, amint az most is fönnáll. Ez év őszén történt a csatlakozás a Római főkongregációhoz.

Minthogy a kongregációi együttes működéshez fölötte kívánatos és célszerű, hogy tagjai lehetőleg közel álljanak egymáshoz műveltségben és korban; egyszerre két Kongregáció alakult, a „nagyobb“ sz. József pártfogása alatt, melynek tagjai a felső négy osztály tanulói, és esetleg világi urak lehetnek; és a „kisebb“, sz. Szaniszló pártfogása alatt, melynek tagjai a gimn. alsó négy osztályának tanulói lehetnek.

Hogy a Kongregáció céljának megfelelhessen, természetesen egységes vezetés szükséges hozzá, s erre van rendelve a prézes, aki az egész gyülekezet élén áll, s annak ügyeit a kongreganista ifjak közül választott tisztikarral intézi. Minthogy pedig ezen tisztikarban a legfőbb szerepet a prefektus viszi, azért e helyütt megemlíten-dőknek véltük a prézeseket s a prefektusokat a teljesen rendezett Kongregációknál.

A Nagyobb Kongregáció.

1. P. Belus Ferenc volt az első prézes. Az ifjúság lelkes atyja minden áron arra tört, hogy a még ifjú gyülekezet mindinkább fejlődjék és működésére tért nyerjen. — Alatta prefektusok voltak: Mann Jakab, Városov Tivadar.

2. Belus halála után (1873—1875) P. Schlick János volt e Kongregáció prézese, később magyarországi miszszionárius, majd szatmári házfőnök, most jó idő óta ismét főgimnáziumi tanár.

3. Rövid ideig P. Schreiber János (1875—1876), aki később több ideig a tartományi főnök titkára, azután a Haynald-observatorium assistense volt. — Ezidőtájt prefektusok voltak: Zöld Adorján, Hörl Gyula.

4. A Kongregáció vezetését ezután P. Weiser Frigyes vette át. (1878—1879).

5. Erre P. Poldt Ferenc került sorra (1880—1881), ki később Amerikába küldetett miszszionáriusnak.

6. P. Rosty Kálmán (1881—1890) állott ezután a Kongreg. élén. — Alatta prefektusok voltak: Zechmeister Béla, Zlinszky János, Mayer Károly, Kleiszner Gusz-



A kalocsai Kongregáció-kápolnának oltára.

táv, Könczöl Győző, Nánásy Ödön, Schmidt Ádám, Szénásy István, Auber Tivadar, Heinrich Dezső.

7. P. Molnár László egy évig volt prézes. — Alatta prefektus: br. Skerlecz Iván.

8. P. Bányik Ignác (1891—1893), jelenleg is főgimn. tanár.

9. P. Komárik István (1893—1903). — Alatta prefektusok: Tichay Alfréd, br. Skerlecz Gyula, Baár Jenő, Elsasser Gyula, Mérey Tibor, Hauschka Márton, Gergelyi Tivadar, Szendlbach József, Perczel Béla, Kollár Zsigmond.

10. P. Damián János (1903—1905). — Prefektusok: Schlachter Henrik, György Mihály.

11. P. Riegl Sándor (1905—1907). — Prefektusok: Belágyi József, Farkas András.

12. P. Kerling János (1907—1908). — Prefektus: Kopping Gáspár.

13. P. Hauer Ferenc prézes jelenleg. — Prefektus: Czauner (most Andor) Béla, Resli Béla.

A Kisebb Kongregáció.

Ennek tisztviselői karában csaknem ugyanazon nevekkel találkozunk, mert rendszeren úgy van, hogy aki a kisebb Kongregációban valamely tisztséget viselt, ugyanaz a nagyobbban is, társainak nagyrabecsülése folytán, tisztségre választják. A kisebb Kongregáció vezetői a következők voltak:

1. P. Belus Ferenc prézes. — Prefektus Speiser Ferenc.

2. P. Hübner Ágoston. — Prefektusok: Molnár László, Rozner Ferenc, Hoffmann József.

3. P. Rosty Kálmán. — Prefektusok: Danninger Ádám, Zittl István, Hörl Péter, Hertelendy László, Munkácsy Kálmán.

4. P. Poldt Ferenc. — Prefektusok: Könczöl Viktor, Schmidt Ádám.

5. P. Hufnagl András. — Prefektus: Hinger Mihály.

6. P. Schäfer Jakab. — Prefektusok: Kindl Ferenc, Auber Tivadar, Udvary István.

7. P. Molnár László. — Prefektusok: Widerkehr József, Mihalovich Húgó, Kanyó Gyula, Fáth Ferenc.

8. P. Bányik Ignác. — Prefektus: Büchler Pál.

9. P. Komárik István. — Prefektus: Tantos Gyula.

10. P. Damián János. — Prefektus: Schäffer Mihály.
11. P. Kostialik János. — Prefektus: Müller Jakab.
12. P. Hörl Gyula. — Prefektus: Hauschka Márton.
13. P. Riegl Sándor. — Prefektus: Pinterovics Ferenc, Szabovlyev György, Vukov János.
14. 1910. prézes: P. Pinzger Ferenc. — Prefektus: Horváth Ferenc.

*

A Kongregáció fejlesztése és felvirágoztatása érdekében a vezető prézesek, és részben a kongreganisták maguk is, élénk *irodalmi működést* fejtettek ki intézetünkben. — Kezdetben ugyan csak az történt, hogy a kongreganisták névjegyzékét kinyomatták, az előlapon egy képpel. De már 1875-től fogva jóformán évenként emlékfüzeteket (xeniumokat) adtak ki, főképen ünnepélyek alkalmával; a füzeteknek az volt a céljuk, hogy a buzgó ifjakban, kivált a társulati tagokban, nemes érzelmeket ébresszenek, az ünnepi hangulatot emeljék, s ajándékképen kiosztva, az ünnepségek épületes benyomásainak emlékét megőrizték.

Ime itt a főbbeknek jegyzéke:

1. A bold. szűz Mária gyülekezetének szabályai. 1875. Kis 8^o 62 lp.
2. Őszi koszorú sz. Szaniszló tiszteletére. (Rosty.) 1875. 16^o 18 lp.
3. Liliomszirmok sz. Alajos életéből. (Rosty.) 1876. 16^o 12 lp.
4. XIV. Benedek aranybullája. (Rosty) 1877. 18^o 12 lp.
5. A bold. Szűz congregatio-ja, eredete, terjedése. (Hoffmann József ford. németből.) 1877. 16^o 14 lp.
6. Junius havi koszorka Jézus isteni Szíve tiszteletére. (Rosty.) 1877. 16^o 97 lp.
7. A pályaharc. Töredék sz. Szaniszló életéből (Rosty.) 1878. 16^o 24 lp.
8. Kis zsolozsma sz. Alajos tiszteletére. (Rosty.) 1878. 16^o 7 lp.
9. Szünidői emlék: sz. Alajos áhítatossága. (Rosty.) 1878. 16^o 21 lp.
10. Zsöngé áldozat és Gyertyaszentelő Boldogasszony. (Rosty.) 1878. 16^o 12 lp.
11. Miért vagyok kongreganista? (Mehler-Gudenus.) 1878. 16^o 17. lp.

12. IX. Pius halálára. 1878. 16^o 14 lp.
13. A kalocsai Congregatio Maior alapszabályai. 1878. 16^o 13 lp.
14. Három imádság. 1879. 16^o 8 lp.
15. Boldog Berchmans János élete. (Hattler-Zechmeister.) 1879. 16^o 15 lp.
16. Immaculata-dalfüzér. (Rosty.) 1879. Kis 8^o 54 lp.
17. Sz. Alajos, a szünidők példaképe. (Rosty.) 1880. 16^o 26 lp.
18. Manresai kalászat. (Rosty.) 1881. 16^o 34 lp.
19. A Congregatio zászlaja. (Rosty.) 1881. 16^o 6 lp.
20. A magyar sz. hajdanna gyöngyei. (Rosty.) 1882. 16^o 32 lp.
21. A bold. szűz Mária kis zsolozsmája. (Hufnagl.) 1883. 16^o 80 lp.
22. Szünidői emlék. 1883. 16^o 8 lp.
23. A szent ácsmester. (Rosty.) 1883. 16^o 55 lp.
24. A sz. ács emlékkoszorúja. 1884. 16^o 36 lp.
25. Emlékfüzér a Mária-gyülekezet 300-dos ünnepére. 1884. 16^o 88 lp.
26. A Mária-gyülekezet 300-dos ünnep. emlékül (részben Rosty). 1884. 16^o 176 lp.
27. A szent vezér kis csapatja. (Rosty.) 1885. 16^o 69 lp.
28. Őszi virágok. (Rosty.) 1887. Kis 8^o 56 lp.
29. Oltár-virágok. (Rosty.) 1888. Kis 8^o 87 lp.
30. Emléklapok. (Mayer Béla püsp.) 1889. 16^o 34 lp.
31. Gróf Koháry István élete. (Komárik.) 1891. Kis 8^o 22 lp.
32. Három kassai vértanú. (Komárik.) 1891. 8^o 20 lp.
33. Az ifjúság három pártfogója. (Damian.) 1892. 8^o 22 lp.
34. Emléklombok a Mária-congregatio tagjainak. (Komárik.) 1893. 16^o 53 lp.
35. Status congregationis Coloczae. (Damian.) 1893. 8^o 9 lp.
36. Virágbimbók a Mária-kongregáció kertjéből. 1894. 16^o 45 lp.

Az irodalmi működés betetőzéseként 1895-ben „Kongregációi Értesítő” című folyóirat jelent meg intézetünkben, mely hivatva volt arra, hogy a Kongregációnak vidéki tagjai is kellő eszközzel bírjanak arra, hogy a Kongregációval kapcsolatban maradjanak, vele együttérezzenek, a nagy világ küzdelmeibe merülve is könnyebben meg-

emlékezzenek elveikről, tett szent ígéreteikről, és azok szerint rendezzék életüket.

1907-ik évben a budapesti „Urak Kongregációja“ ilyen központi havi lapot alapított. Ennek folytán intézetünk előljárósága jónak látta a helyi értesítő beszüntetését.

A Kongregációnak főműködése azonban annak belső élete, melynek vázolása nem lehet e sorok feladata. A kalocsai Kongregáció kezdettől fogva szem előtt tartotta, s ezt a célját mindig el is érte, hogy annak tagjai a Mária-kultusz leventéi legyenek és mint ilyenek állásbeli — tanulói — kötelességüket példásan teljesítve, a többi ifjúságnak mintaképül szolgáljanak. S ez főképen a középiskolai Kongregációnak célja.

A kongregációi élet kimagasló pontjai voltak az évenként megtartott ünnepek: dec. 8-án, Immaculata napján; sz. Szaniszló, sz. József és sz. Alajos napján, amidőn vagy a kalocsai érsek, vagy a kanonok urak egyike, számos előkelő vendég jelenlétében, az erre előkészített tanulókat a gyülekezetbe ünnepiesen fölvette, megható szertartások és szívhez szóló tanítás és buzdítás kíséretében, amely ünnepekről bőven számolnak be a Kongregáció naplói és kivált a Kongr. Értesítő, ahol az illető beszédek nyomtatásban is megjelentek.

Kiváló nevezetességű az 1884. évi mozzanat, midőn a kalocsai nagyobb Kongregáció VIII. osztálybeli tagjai a „Humanum genus“ pápai bulla értelmében ünnepiesen tették le azon ígéretet, hogy titkos társulatok tagjai nem lesznek; továbbá az 1895 évi, midőn ugyanazon Kongregáció határozatba hozta, hogy ezentúl évenként azon ígéretet is leteszi kapcsolatban az előzővel, hogy párbajra soha senkit provokálni, sem pedig a kihívást elfogadni nem fogja. Ezen szokás mai napig fennmaradt és eredményesnek mutatkozott. Megkülönböztető napja volt a Kongregációnak az 1904. év dec. 8-ika, amelyen a kongregációi zászlónak sokáig húzódó vitás kérdése végleg olyképen lett elintézve, hogy külön zászlót szenteljen, ami ezen a napon meg is történt. Gr. Wenkheim Gézané volt a zászlóanya, Mayer Béla kanonok a zászlószentelő. Az ünnepség elragadó volt s részt vett benne az egész város annál is inkább, mert ezen nap az Immaculadogma kihirdetésének 50-ik évfordulója volt. Ez P. Damián János prézes alatt történt.

A következő évben részt vettek a kalocsai kongreganisták a budapesti egyetemi Mária-Kongregáció zászlószentelési ünnepségén is, melynek szervezője volt P. Komárik István, aki a kalocsai nagyobb Kongregációnak 10 évig volt prézesc. A két Kongregáció imígyen szoros szellemi rokonságba lépett és könnyűvé tette a kalocsai kongreganistáknak belépését a budapesti egyetemi Kongregációba, melynek jelentősége évről-évre növekedik.

Hogy a budapesti egyetemi Mária-kongregáció megalakult, ez is jórészt a kalocsai prézesek előkészítő munkájának eredménye.

Befejezésül csak azt kell még megemlítenünk, hogy az 1907-ig együttesen működő Kongregáció több részre oszlott úgy, hogy a Stefaneumi növendékek és a kishozsémium növendékei külön-külön Kongregációkká alakulva szolgálják ugyanazt a szent célt, melyet évek hosszú során át tartott szem előtt az eddig egységesen működő Kongregáció, mely 1895-ben tartotta főnnállásának 25 éves jubileumát.

A J. T. kalocsai érseki főgimnázium énekkarának működése a lefolyt 50 év alatt.

Mint egész intézetünknek, úgy az énekkarnak is szerény volt a kezdete. B. e. Belus Ferenc tanár gyűjtötte össze a négy osztályból a jobb hangú fiúkat és velök Szepesy Imre énekes könyvéből eleinte csak unisono énekelte orgonakisérettel a közkeletű énekeket. Csakhamar azonban vegyes kart állított össze és vásár- és ünnepnapokon az ismert strófás énekeket quartettben és unisono fölvaltva adatta elő. Lassankint saját szerzeményű és egyéb darabokkal is gyarapította az énekgyűteményt.

1864. Belust b. e. Hennig Alajos tanár váltotta föl. Henniget nagyfokú zenetehetsége és széleskörű ismeretei fölöttébb alkalmassá tették arra, hogy intézetünkben az énekkar működését a kellő mederbe terelje és irányítsa: Hennig Alajos a mi énekkarunk tulajdonképeni megalapítója. Kettős cél lebegett szeme előtt. Az egyik abban állott, hogy a tanuló ifjúságnak oly közös énekeket nyújtson, amelyek mind hangterjedelmök, mind melódiájok tekintetében teljesen megfelelnek. Harminc évi

szakadatlan és buzgó fáradozása megtermette a legszebb gyümölcsöt: 1898. sz. Alajos napján megjelent az énekkönyv e címmel: „Egyházi énekek orgonakisérettel.“ A műben 243 énekdarab van 142 oldalon. A legtöbbnek melódiája tőle ered; valamennyinek orgonakiséretét azonban maga írta. A nyilvános kritika Hennig ezen termékét a legjobb énekkönyvnek ismerte el. A Kath. Szemle, 1898. IV. füz. így ír: „A megjelent összes e nemű gyűjtemények közül Hennig A. könyvének kell ítélnünk a palmát. Irányával utat tör, értékével maradandó helyet foglal egyházi zeneirodalmunkban. Invenció, befejezett tudás, finom formaérzék, ügyes technika egyesülnek benne. Stilusa szigorúan egyházi“. (V. ö. Zenelap, 1899. 3. sz.

Még nagyobb gondot és ügyszeretet fordított az énekkar fejlesztésére. Mindjárt kezdetben a római (Palerina. Vittoria, Anerio, Suriano, Agostini, Agazzari, Baini stb.) és a velencei iskola (Lotti, Gabrieli, Perti stb.) mestereihez fordult és Proske halhatatlan gyűjteményéből szemelt ki énekdarabokat, amelyeket még manap is buzgón énekel az ifjúság. A németalföldi nagy zenemestereket is (Orlando Lasso, Clemens non papa stb.) szerette, és igen jól ismerte Gallus, Aichinger, Hasler stb. remekműveit. Hasonlóképen meghonosította az énekkarban a klasszikus utókor nagy mestereinek (Bernabei, Martini, Pitoni, Fux stb.) gyönyörű darabjait.

Nagyon természetes, hogy Hennig atya énekkara számára maga is igen sokat komponált. Szerzeményei eddigelé 12 füzetben láttak napvilágot. Legkiválóbb műve a 21 énekfuga, melyekről Meluzzi maestro cap. Sixt. igen dicsérőleg nyilatkozott. Liszt Ferenc, Hennig unokabátyja is nagy elismeréssel volt öccse kompozíciói iránt, amint az kezünkben levő egyik leveléből kitűnik.

Hennig zeneműveit leginkább kedves, de épen nem érzékies (szentimentális), és könnyen folyó melódiái és kivált természetes szólamvezetése jellemzik. Ennek tudható be, hogy az énekkar az ő darabjait nagy kedvvel énekei.

Nem hagyhatjuk szó nélkül Hennig chorális ismereteit. Mint esztergomi karkáplán (Seiler karnagy oldalán) annyira és oly odaadással tanulta a Gregorianumot, hogy az jóformán teljes egészében emlékezetében maradt. Helyes érzékéről vall különösen az a körülmény, hogy

haláláig a tradicionális énekmód híve volt és maradt. Legtöbbször becsülte a velencei Balleoniana-féle chorális könyveket. Bámulatba ejtette a hallgatót Hennig, ha gregorián éneket az orgonával kísért. Mennyi öröme lett volna a megboldogultnak, ha X. Pius „Motu propriá“-ját megélte volna!

1884. Hennig atyát a rend előjárói a nagyszombati szerzetes ház és noviciatus vezetésével bízták meg, később a budapesti ház élére állították. Végső éveit, mint házi lelkiatya, Pozsonyban töltötte, ahol 1902. július hó 10-én 77 éves korában meghalt.

Hennig utódja az énekkar vezetésében Raile Ede tanár lett. Fáradtságot nem ismerő buzgósággal vezette és fejlesztette az énekkart. Alatta létesült a főgimnáziumban a kezdő énekesek kurzusa, melynek az a célja, hogy a jóhangú kis fiúk az ének elemeivel ismerkedjenek meg. Csak e félévi kurzus sikeres befejezése után soroztatnak a nagy énekkarba. — P. Railének nagy érdeme, hogy az ünnepek és csaknem az összes vasárnapok Gradualjait és Offertoriumjait és sok misét, Witt, Stehle, Ortwein, Schaller, Diebold, Kornmüller, Mitterer, Mettenleiter, Griesbacher stb. műveiből meghonosította énekkarunkban. Ezáltal énekgyűjteményünk annyira gyarapodott, hogy mennyiségre és minőségre nézve bármely ilyenmű énektárral kiállja a versenyt. — Raile atya még a világi énekekre is fordított kiváló gondot. Sokszor volt alkalmunk az ifjúság nyilvános föllépésein és ünnepein gyönyörködnünk azon alkalmi dalokban, himnuszokban, melodramákban, sőt egész oratoriumokban (Piel „A Századok Királya“, Thiel „Mária-Kantate“), melyeket az énekkar ilyenkor nagy precízitással előadott.

Raile Ede atya örökébe az utolsó években Kostialik János tanár lépett, aki most is az énekkart elődjének, kivált Hennig szellemében vezeti.

Műelőadások.

Vessünk futó pillantást azon sokféle előadásokra, amelyek a komoly munkásság tág mezején, mint mindmégannyi zöldelő ligetek, tarka virágokkal hímezett kedves virányok tárulnak lelki szemünk elé. Ugy tűnnek föl ezek az intézet főnnállásának ötvenéves korszakában,



Kálocsa. A főgimnázium díszelőadásainak terme.

mint valami szellemi panorámának változatos képei. Elvonulnak lelki szemünk előtt, s megvilágítják a tanári kar és az ifjúság összeműködésének bűvös-bájos megnyilatkozásait, s a tanári pályának különben egyhangú mindennapiasságába a változatosság és költőiség szebbnél-szebb képeit varázsolják.

Csakis így magyarázható meg, hogy a komoly munkásságot és szívós kitartást követelő tudomány még a röpke lepkénél is gyorsabban röpködő, változó ifjúságnál meg tudja magát kedveltetni, s szívre és észre egyaránt nemesítő hatással lehet.

Ezen műelőadások rendezésében az intézeti igazgatósnak többszörös célja volt: azt akarta ugyanis először, hogy a vezetésére bízott ifjúság, valláserkölcös alapon igazi hazafias szellemben nevelődjék. Ezen nemes célra megragadott minden kínálkozó alkalmat, egyházi és nemzeti ünnepeket, a kiváló szentek, jelesebb főpapok, a haza nagy fiainak jubileumait, hogy az ifjúság azok dicső erényein épüljön, hasznos tanulságot merítsen önzetlen hazaszeretetükből, tanuljon az életre, tanuljon tenni, tanuljon lelkesen küzdeni.

Azt akarta másodszor, hogy a gyermeki lélek természetének megfelelő módon, fokozatosan képződjék és mindegyik arányosan fejleszthesse sajátos képességeit. A rendezett fellépések csoportok szerint való összeállítása eléggé meggyőz mindenkit arról, hogy ezek határozott terv szerint történtek és általános cél megvalósítására irányultak. A gyermeki lélek képzésében figyelembe kell vennie az ügyes vezetőnek azt a fontos mozzanatot, hogy a lappangó erőket, képességeket lassankint felszínre hozza, arányosan és egyenletesen fejlessze, mi által sokoldalú képzettséget és széles körű ismereteket biztosíthat a reábízott ifjúságnak. Ezen cél elérésére a tanárok vállvetve működtek közre. Azon igyekeztek mindenkor, hogy a gimnáziumi ifjúság ünnepi föllépések, műelőadások alkalmával bizonyosságot tegyen sokoldalú tudásáról, műízléséről.

Csak röviden említve a kulturális előadásokat, amelyeket a tanári kar a vallás- és közoktatásügyi miniszterium felhívására 1907. 1908. 1909 és 1910-ben rendezett, jobbra vetített képekkel, s amelyeknek száma e néhány év alatt legalább is 20, — az ifjúsági előadásokat három nagy csoportba oszthatjuk, u. m.:

1. amelyek a *tudás* minden ágára vonatkoznak,
2. amelyek a *műtízlés* fejlesztését illetik,
3. amelyek a *testi ügyességet* fokozzák.

I.

Azon előadások, amelyek a tudás különféle ágaira vonatkoznak, rendkívül számosak és sokfélék. Lássuk csak a főbbeket:

a) *a nyelvészeti akadémiák*, számuk körülbelül 90, amelyekről tudomást lehetett szerezni; ezekben jobbra az alsó négy osztály növendékei szerepeltek, a magyar, latin, német nyelvi ismereteik gazdag tárházával; versenyeztek egymással, fordítottak magyarból latinra, szavaltak, sikertelenül dolgozataikat olvasták föl, szókincsükről számoltak be, néha első osztályú növendékek 5000 latin szó tudásával jeleskedtek. Ezen nyelvi gimnasztikával emlékeztüket gyakorolták, felfogó képességüket élesztették és a nemes becsvágyat kellő határok közé szorították.

b) *A szavalati előadások*, amelyeket már a felső gimnázium tanulói mutattak be díszesebb közönség jelenlétében, rendszeren az intézeti zenekar, sőt többször a főgimnáziumi énekkar is közreműködött; ezek tehát a poétikai és retorikai osztályok ünnepi fellépései voltak. Számuk: 30. Néha pajzsjátékok kíséretében tartották ezen előadásukat, legalább is tíz-tizenkettőről van tudomásom.

Szavalati versenyt is tartottak az egyes osztályok jelesebbjei külön csoportokban, volt az alsó és felső gimnáziumban is külön-külön, tizenegy ily versenyt mutatnak föl az értesítők.

c) *A történelmi tárgyú akadémiák*, amelyeken a felsőbb osztályú növendékek mutatták be alapos ismereteiket egyes történelmi korokra, személyek-, kérdésekre vonatkozólag: számuk meglehetősen nagy.

d) Voltak *fizikai estélyek*, amelyeket rendszeren a VIII. osztályú tanulók rendeztek, majd a csillagos égről, majd a villamosság, delezesség, fénytán, mechanika stb. tünevényeiről, a vetített képek vagy a bemutatott kísérletek fokozták a közönség érdeklődését; évenk. 3–4 előadás.

e) Voltak *bölcséleti vitatkozások* a filozófia számos tételéről 13 ízben, és tudományos fölolvadások, amelyeket a természettudományi-bölcselő körnek tagjai vagyis a VIII.



A Stefaneum zenekara.

osztály kiváló tanulói tartottak majdnem évenként. A fölvasások tárgya rendkívül változatos volt, s érdekességével lekötötte a vendég-koszorú figyelmét.

2.

Lássuk most röviden azon előadásokat, amelyek a helyes műízlés fejlesztésére irányultak. Ezeket is több osztályba lehet sorozni.

a) *A szépirodalmi-retorikai kör díszülései*; e kör 1886/7. iskolai évben alakult Rosty Kálmán vezetése alatt, amely 1906. óta Rosty-kör néven működik. A díszülések száma 17, tárgyuk a szépirodalom és szónoklat keretéből volt véve. Sikerültebbek a Leo-jubileum, Pius jubileum, Rákóczi ünnepély, Szent Imre herceg 900 éves jubileuma alkalmával tartott díszülések.

b) *A színi előadások*, számra: 110. Rendesen a Stefanum növendékei adták elő ezen színdarabokat, még pedig komoly drámákat és vígjátékokat, vallásos, hazafias tárgyú; az előadott darabok részint eredetiek voltak, (sokat írt Rosty), részint klasszikus drámaírók műveinek átdolgozásai. Kiválnak ezek közül azon drámák, amelyek a magyar történetből vannak véve, ilyenek: Szent István, Szent Imre, Zrínyi Miklós, stb. s az ezredéves ünnep alkalmával előadott színdarab.

Eredeti színművek, amelyeket a tanári kar egyes tagjai alkalmasszerűen írtak:

Rosty Kálmántól:

1. *Betlehemi királyfiú*. Karácsonyi játék 7 változatban.
2. *Árvácska*. Karácsonyi színmű 3 föl.
3. *A szent jászol győzelme*. Karácsonyi színmű 3 föl.
4. *A betlehemi fák versenye*. Jelképes jászoljáték.
5. *A megváltás angyala*. Karácsonyi színmű 3 föl.
6. *Szent István, a bakonyi lélekavadász*. Színműi korrajz 2 föl.
7. *Szent Imre és a bessenyők*. Színműi korrajz 3 föl.
8. *Budavár visszavétele 1686*. Színmű 5 föl.
9. *Zrínyi, a szigeti hős*. Történeti dráma 5 föl.
10. *A legszebb karácsony*. Történeti dráma 3 föl.
11. *A megtalált bárány*. Karácsonyi színmű 2 föl.
12. *Az üdv gyűrűje*. Színműi képek sz. Ede angol király életéből 3 föl.
13. *György, kalocsai érsek*. Történeti dráma 3 föl.

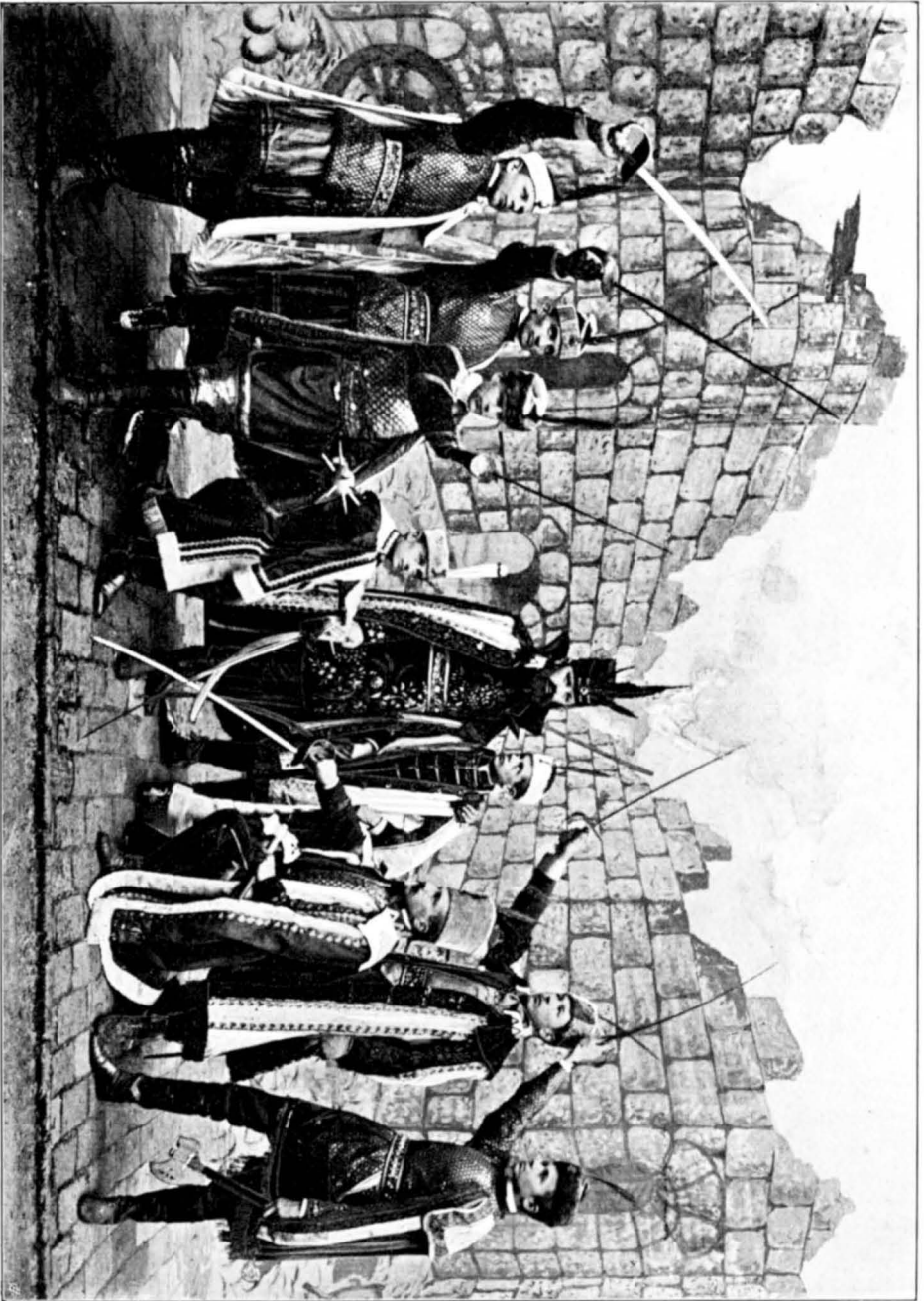

Szini jelenet „Zrínyi”-ből.

14. *Koháry István, a hűség tükröje.* Történeti dráma 4 föl. v.
15. *A derék konviktor.* Intézeti színmű 2 föl. v.
16. *A kongregáció Magyarhonban.* Buda visszavételénél 1686. Színmű 3 föl. v.
17. *A kontár tudós.* Vígjáték 2 föl. v.
18. *A jó szív diadala.* Vígjáték 2 föl. v.

Weiser Frigyesztől:

1. *Hermenegild, a goth törzsű spanyolok királya.* Színmű 5 föl. v.
2. *Sz. Domnion, spalatói püspök és vértanú.* Színmű 3 föl. v.

Kerling Jánostól:

1. *A pásztorkirály.* Karácsonyi pásztorjáték 3 föl. v.
2. *Véráldozat.* Színmű 5 föl. v.
3. *Mikor a gyermek parancsol.* Életkép 1 föl. v.
4. *Az élet viharában.* Színmű 5 föl. v.
5. *Kis mese, nagy igazság.* Alkalmi mese-színmű 5 föl. v.

Hörl Gyulától:

1. *A jászol titka.* Karácsonyi színmű 4 föl. v.
2. *Az üdv csillaga.* Történeti színmű 5 föl. v.
3. *A názáreti szent ács.* Drámai párbeszéd 3 föl. v.
4. *A bölcs kormányos.* Melodramatikus előadás 4 rész. b.

Varga Istvántól:

1. *Jézuska, a kis gyermekek királya.* Karácsonyi színmű 2 föl. v.

c) *Zene-estélyek*, amelyeket a Stefaneum növendékei évről-évre sűrűn tartottak. Nem említve a kevésbé jelentőseket, csupán azokat emelem ki, amelyek rendkívüli alkalmakkor és válogatott közönség jelenlétében adattak elő. Számra körülbelül *negyven*; ezek előadásánál közreműködött a vonó és fuvó zenekar, akárhányszor a főgimnáziumi énekhar is; ez utóbbi külön is gyakrabban ki-tüntette magát oratoriumok, kantáték, melodramák, him-nuszok, nemzeti énekek, kurucdalok szabatos, művészi előadásával.

3.

Végre nem szabad megfeledkeznünk azon gyakorla-tokról sem, amelyek a *testi ügyességet* fokozzák. Ezek vol-tak az 1896. óta divatos tornaversenyek, amelyekben részt

vett a főgimnáziumi ifjúság a tornatanár vezetése mellett. 1909. évig bezárólag 9 tornaversenyről tesznek említést az évi értesítők, még pedig változatos programmal. Csak példaként említjük itt az 1903. év június 8-án tartott tornaverseny tárgyisorozatát: I. *Díszfölvonulás. Albrecht főherceg katonainduló-jával. Hazádnak rendületlenül.* Éneкли a főgimnázium vegyes kara. *Rákóczi induló.* Előadja a Stefáneum fúvó zenekara.

II. Gyakorlatok a nagy tornatéren.

1. Szabad gyakorlatok (dobszó kíséretében).
2. Versenyfutás egyénenkint.
3. Műgyakorlatok a lengő kötélén.
4. Műrendgyakorlatok körben.
5. Szabad gyakorlatok kézi szerekkel.
6. Vívó mérkőzés egész testre.

III. Elvonulás a tornaterről.

IV. Versenytornázás a szereken.

1. Versenyugrás a nyújtó hintán.
2. Általános szertornázás.

Közben a fúvó zenekar játszott szép darabokat.

Toborzó induló. Énekelte a főgimnázium férfi és vegyes kara.

A testedző gyakorlatokat, illetve tornaversenyeket csupán teljesség szempontjából említettem, nem mintha szigorúan véve, a tudományos vagy műelőadások sorába tartoznának. — Ha ezen föllépéseket, díszüléseket és színelőadásokat összegezzük, a következő eredményre jutunk: 1910. jan 1-ig 117 olyan előadás volt, amely a tudás, értelmi fejlettség, képzettség kimutatására irányult, és 167 műelőadás.

Az előadások sokfélesége, az előadott darabok változatossága, a zene, ének, festő és költői művészet harmonikus közreműködése mind arról győz meg minket, hogy ezeknek begyakorlása, sikeres bemutatása mind a vezető és gyakorló tanárok, mind a föllépő, illetve szereplő növendékek részéről nagy munkát, fáradozást és óriási türelmet követelt. Csakis e két tényező (vezetők és növendékek t. i.) vállvetett munkája tette lehetővé, hogy az intézet fönnállásának ötvenéves jubileumán e tekintetben is némi örömmel tekinthet vissza a befutott pályára.



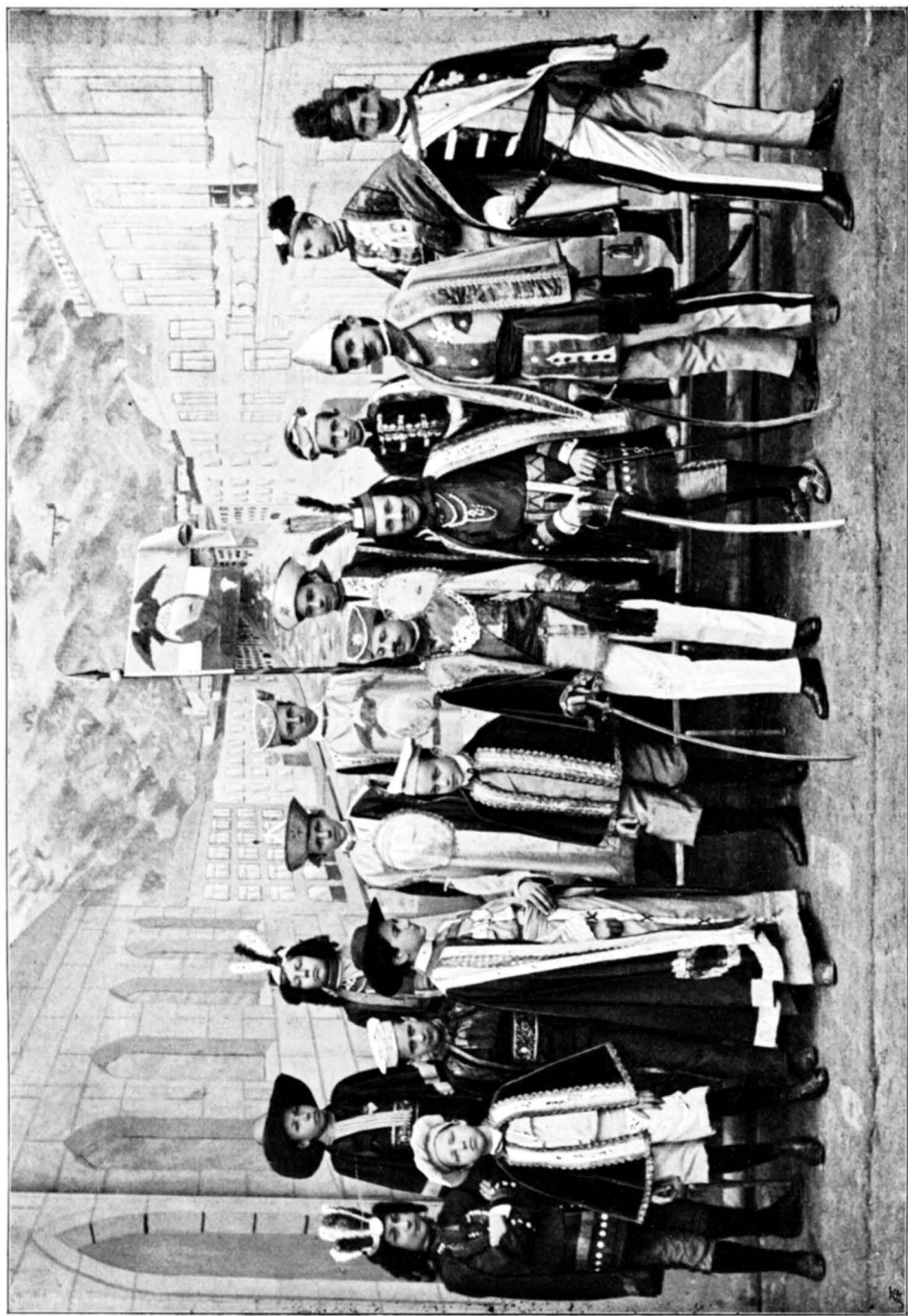

Csoportkép a „García Moreno“-ból.

VI.

Lelkipásztorkodás.

A lelkipásztorkodás teendőire kezdettől fogva egy Pater külön volt rendelve, névszerint Uhlárik János, aki mily buzgósággal járt el az ügyben 1860-tól 1881-ig eléggé mutatta nagyszerű temetése, amilyenre a legöregebb polgárok nem emlékeztek s amilyen azóta sem fordult elő Kalocsán.

De a tanárok is, amennyire ez tanári elfoglaltságuk mellett lehetséges volt, résztvettek a lelkipásztori munkálkodásban, féléváltva szentbeszédet tartva a templomban, katekizálva, gyóntatva, betegeket látogatva és szentiségekkel ellátva, missiókat tartva részint otthon, részint a husvéti időszakban és szünidőkben az ország különböző helyein. Hisz évenként átlag 20–30 lelkigyakorlatot tartottak és tartanak a kalocsai tanárok papok, növendékpapok, szerzetesnők, tanítók, tanítónők, oltáregyletek, stb. számára, mint országszerte ismeretes.

És habár a helybeli lelkészkedésre külön Pater van rendelve, ki nem tanár, mindazáltal ott látjuk a tanárokat minden vasárnap és ünnepnap a gyóntatószékben, husvét és karácsony táján, meg rendkívüli eseteknél pedig épen mindennap is.

Vezető lelkészekként a következőket említhetjük:

1. **Uhlárik János** (1860–1881), akinek önfeláldozása, fáradhatatlan munkássága és kedveltsége a nép emlékezetében máig is fönmaradt. Éleadatait az elhunytak sorában közöljük.



A kalocsai kollégium templomának belseje.

2. **Czimmermann István** (1882—1887), a később oly híressé lett afrikai misszionárius; mint a négerrek apostola halt meg.

3. **Mladoniczky Ferenc** (1901—1903) előbb Kalocsán szentszéki jegyző s egyházmegyei levéltáros; a rendbe való belépése után tanár, majd lelkész.

4. **Pécsy Arnold** különböző években kalksburgi, majd kalocsai felügyelő, majd misszionárius, jelenleg Szatmárt működik.

5. **Flodung József**, kalksburgi, majd kalocsai prefektus és tanár, utóbb szatmári főnök, elsőrangú népmissziós, aki feltétlenül uralkodott szavával a nép fölött és valószínű diadalokat aratott azon több százra menő misszióban, amelyeket az ország különböző helyein tartott. Mondhatni, ezen szellemi csatatéren halt meg.

6. **Fialla János**, tanár, nevelő, végre 1897-től 1900-ig Kalocsán, majd Szatmárt és jelenleg ismét Kalocsán, mint lelkész működött és működik a szeretet erejével.

7. **Jámbor László**; jelenleg Budapesten.

*

Hogy Kalocsán kiváló módon ápolják *Jézus sz. Szíve tiszteletét*, szintén országszerte ismeretes. A Társaság templomában 1873. óta a hónap első hetében és egész június havában J. sz. Sz.-képe az oltáron különös tisztelet tárgya.

1875-ben az intézet Jézus szent Szívének lett fölajánlva, melynek oltalmát még anyagiakban is érezte, midőn ez évi nagy tűzvészben a fenyegető veszélytől Jézus szent Szívéhez intézett ájtatosság következtében megszabadult.

*

Kalocsára és vidékére nagy jelentőségű lett Jézus szent Szívének körmenete, mely 1880. óta állandóvá lett s évről-évre 5—10.000 ájtatos zarándokot vonz templomunkba, ahol lelkükben megtisztulva és megvigasztalódva a Jézus szent Szíve szerinti élet apostolaivá lesznek.

Ezen lelkületnek és egyáltalában Jézus Szíve tiszteletének fő-főtényezője lett nemcsak Kalocsán, hanem az egész országban „Jézus szent Szívének Hírnöke“, mely Tóth Mike főgimn. tanár szerkesztősége alatt nagymérvű elterjedést nyert és számos lélek épülésének és

Jézus Szíve áhitata terjedésének kiváló eszköze; ismeretes az most már az ország minden községében, majdnem minden családjában, hiszen ezen ájtatosság a családok békéjének és a társadalmi bajok ellensúlyozásának leghatásosabb, mert az Úr Jézustól magától kinyilatkoztatott, és beigazolt szere.

*

1900-ban megalakult templomunkban a „Jó halál“-társulata is, mely csakhamar közkedveltté lett.

*

A böjti és májusi szentbeszédok és ájtatosságok; az Oltáriszentségnek havi, heti, sőt az utóbbi időben mindennapi vétele templomunkban meghonosodtak és Krisztus szellemének kialakuló tényezőivé lettek.

*

A kalocsai férfiak „Mária-Kongregáció“-ja, mely csak az imént alakult meg, máris áldásosan működik a férfiak közt, és nagy reményekre jogosít fel, nemcsak a hitélet felpozsdulése tekintetében a családok körében, hanem a nemes példa s a családtyák egymáshoz való bensőbb vallásos viszonya folytán az egész lakosság társadalmi állapotára is a legüdvösebb eredmény reményelhető.



VII.

Igazgatók, tanárok.

A kollégium rektorai, s egyszersmind a főgimnázium igazgatói.

- Weninger Sándor, 1860. szept. 30. — 1866. dec. 3.
Wotka János, 1866. dec. 3. — 1872. aug. 20.
Mikos József hely.-igazg., 1870. Négy hónapig.
Brandis Erik, 1872. aug. 20. — 1875. szept. 20.
Hennig Alajos, 1875. szept. 20. — 1881. aug. 13.
Molnár László, 1881. aug. 13. — 1885. ápr. 12.
Menyhárt László, 1885. ápr. 12. — 1889. ápr. 21.
Raile Ede, 1889. ápr. 21. — 1893. máj. 14.
Czentár János, 1893. máj. 14. — 1894. aug. 5.
Ertl András, csak gimn. igazg. 1893. és 1894.
Strobl Antal, 1894. aug. 5. — 1897. aug. 15.
Speiser Ferenc, 1897. aug. 15. — 1902. aug. 15.
Hörl Gyula, 1902. aug. 15. — 1905. okt. 22.
Molnár László, 1905. okt. 22. — 1910. febr. 18.
Riegl Sándor, 1910. febr. 20. —



A kalocsai főgimnázium és a „Stephaneum“ egy része.

*A főgimnázium prefektusainak (igazgatóhelyetteseinek)
névsora.*

1. Liptay Mihály	1861—1864.	4 év.
2. Hennig Alajos	1865—1875. 1882—1883.	13 „
3. Molnár László	1876—1881. 1886.	7 „
4. Raile Ede	1884—1885. 1887—1889.	16 „
5. Ertl András	1890—1895.	6 „
6. Kostialik János	1907—1909.	3 „
7. Roznovszky János	1910.	1 „



P. Weninger Sándor.



P. Raile Ede.



P. Menyhárth László.



P. Speiser Ferenc.



P. Molnár László.



P. Brandis Erik.



P. Ertl András.



P. Strobl Antal.



P. HörI Gyula.



P. Riegl Sándor.

Jézus Társaságának tanárai Kalocsán a főgimnáziumban ez 50 év alatt.

	Ez intézetben összesen
Angehrn Tivadar, 1901. 1902. 1905.	3 év.
Bangha Béla, 1904. 1905. 1906.	3 "
Bányik Ignác, 1870. 1871. 1872. 1873.; 1881.; 1883. 1884. 1885; 1890—1903; 1905—1910.	28 "
Beicht Péter, 1879. 1883. †	2 "
Belus Ferenc, 1861—1873. †	13 "
Bernhofer János, 1870—1872. †	3 "
Biró Ferenc, 1894. 1897. 1898. 1906. 1909. 1910.	6 "
Bóta Ernő, 1894—1896.	3 "
Brandis Erik, 1863—1873.	11 "
Czauner Géza, 1903. 1904.	2 "
Czimmermann István, 1882. †	1 "
Damián János, 1878—1882; 1887—1902; 1904— 1908. †	26 "
Drebitka Ferenc, 1895—1897; 1900—1910.	14 "
Elsasser Gyula, 1905.	1 "
Ernst József, 1865—1867. 1870. †	4 "

Jegyzet. Csak ez intézetben töltött éveket vettük itt tekintetbe, s a tanítás jelzett éve mindig az előző év szeptemberétől veendő számításba.

	Ez intézetben összesen
Ertl András, 1867—1871; 1875. 1876; 1879. 1880.; 1882—1895. †	23 év.
Fényi Gyula, 1872—1874.; 1879. 1886. 1887. 1894.	7 "
Fialla János, 1882—1885. 1891. 1892. 1896. 1902—1905.	11 "
Fiedler Lipót, 1902—1904.	3 "
Flodung József, 1872—1874. 1880. †	4 "
Franzelin János, 1874. 1875. 1880. †	3 "
Groeger Vilmos, 1864—1866. 1872. 1873. 1875.	6 "
Gulyás Ferenc, 1886. 1897. 1900—1910. . . .	13 "
Hauer Ferenc, 1909. 1910.	2 "
Hennig Alajos, 1865—1872. 1874—1884. † . . .	19 "
Hovanez András, 1862—1864. 1869—1872. † . .	7 "
Hörl Gyula, 1892—1910.	19 "
Hufnagl András, 1871—1874. 1882. 1883. 1885. 1887. †	8 "
Hübner Ágoston, 1865—1869. 1874. 1875. 1877— 1881. 1884—1898.	27 "
Jablonkay Gábor, 1899—1901.	3 "
Jost Péter, 1886—1888. 1892. 1898—1904. . . .	11 "
Kerling János, 1905. 1908—1910.	4 "
Komárik István, 1885. 1886. 1888. 1889. 1891 1903. 1906—1910.	22 "
Kostialik János, 1877—1880. 1884. 1886—1910. .	30 "
Kramár István, 1907. 1908.	2 "
Kulcsár István, 1896—1898. 1907—1910. . . .	7 "
Kulcsár Antal, 1905.	1 "
Lagger József, 1892. 1894—1910.	18 "
Lányi Ede, 1907. 1908.	2 "
László Ferenc, 1909.	1 "
Lattinger János, 1869. 1870. 1872. 1873. † . . .	4 "
Liptay Mihály, 1861—1865. †	5 "
Martinovics Sándor, 1906. 1907.	2 "
Menyhárth László, 1870. 1871. 1876. 1882—1889. †	11 "
Mezei Gerő, 1909. 1910.	2 "
Mikos József, 1861—1870. †	10 "
Mladoniczky Ferenc, 1873—1876. 1893—1895. †	7 "
Molnár László, 1862—1866. 1870. 1873. 1874. 1876. 1879—1893. 1906—1909. †	28 "
Németh Ernő, 1893. 1894. †	2 "
Pámer László, 1890. 1891.	2 "
Pammoser József, 1874. †	1 "

	Ez intézetben összesen	
Páncsits Péter, 1881. †	1	”
Pécsy Arnold, 1875. 1876. 1881.	3	”
Petticher Sándor, 1873—1876. 1884—1906. . . .	27	”
Pinzger Ferenc, 1899. 1900. 1909. 1910.	4	”
Pliger Márton, 1865—1868. †	4	”
Pold Ferenc, 1867—1871. 1874. 1877. 1878. 1880—1883. 1889—1890.	14	”
Raile Ede, 1869—1874. 1878. 1882. 1884—1906. .	31	”
Riegl Sándor, 1889. 1897—1910.	15	”
Riesz Ferenc, 1875—1881.	7	”
Ritli Vendel, 1877—1880. 1886—1896. †	15	”
Rosty Kálmán, 1866—1869. 1871—1904. †	28	”
Roznovszky János, 1897. 1903. 1905. 1906. 1908—1910.	7	”
Schaefer Jakab, 1883—1887. 1889. 1890.	7	”
Schlick János, 1863. 1864. 1874—1878. 1891—1908. 1910.	26	”
Schreiber János, 1876. †	1	”
Speiser Ferenc, 1880—1883. 1887. 1888. 1890— 1910.	27	”
Spreitzer Péter, 1900—1910.	11	”
Strobl Antal, 1866—1870. 1875—1904. †	35	”
Szigeth Ferdinand, 1861—1865. 1867—1870. 1879. †	10	”
Tamás János, 1882.	1	”
Thalhammer János, 1876—1878. 1881—1910. . . .	33	”
Tomcsányi Lajos, 1868—1871. 1875. 1883—1887. 1890. 1891.	12	”
Tóth Mike, 1862—1865. 1869. 1871. 1877. 1878. 1881—1910.	38	”
Varga István, 1902. 1903.	2	”
Varga János, 1872—1874. 1877. †	4	”
Velics László, 1875—1877. 1887.	4	”
Weinert József, 1878. 1880. 1881. 1885. 1886. 1888—1891. †	10	”
Weiser Frigyes, 1865—1868. 1875—1890.	20	”
Wotka János, 1861—1873. †	13	”





A kalocsai kollégium most, nyugatról tekintve.

VIII.

A kollégium tanárainak és többi tagjainak irodalmi működése.

Az intézet ötvenéves fennállása alatt a növendékek szellemi és erkölcsi életének fejlesztésére irányuló buzgó tevékenység mellett kivette a tanári kar kellő részét az irodalmi működés terén is. Ezen működést csakis akkor leszünk képesek igazán méltányolni, ha a tanároknak az iskolán kívül való sokoldalú munkásságát is kissé figyelemmel kísérrjük.

A magas kormánynak 103,800/1906. számú rendelete felhívja a tanári testületeket, hogy a szorosán vett iskolai foglalkozáson kívül társadalmi téren is a legnagyobb buzgalommal és legjobb tudásukkal munkálkodjanak a nemzeti közműveltség emelésén — felolvasásokkal és előadásokkal. — A kalocsai főgimnázium tanári kara a lefolyt ötven év alatt ezt folyton-folyvást gyakorolta, még pedig a szellemi és erkölcsi téren egyaránt. Részint a tanárok maguk, részint a növendékek tanáraik vezetése és útbaigazítása mellett törekedtek az ifjúság, a városi közönség, a vidékekről egybesereglett vendégközönség vallásos és hazafias érzelmének emelésére, értelmi művelődésük fokozatos fejlesztésére. A lefolyt félszázad krónikája a legszebb bizonyítékot nyújtja erre, s egyszersmind meggyőz minden elfogulatlan olvasót arról, hogy a ta-



Speiser A. Komárik I. Bányik I. Mezei G.
Hörl Gy. Thalhammer J. Riegl S. Lager J. Pinzger F.



Tóth M.
Kulcsár I.

Drebitka F.
Kostialik J.

Hauer F.
Roznovszky J.

Gulyás F.
Kerling J.

Spreitzer P.
Schlick J.

nári kar a tudomány és művészet minden ágát felhasználta e nemes célnak megvalósítására. Említés van ott téve nyelvészeti akadémiákról, különösen magyar, latin, német, görög, francia nyelvi akadémiákról, történelmi előadásokról, bölcséleti vitatkozásokról, természettudományi, csillagászati estélyekről, sikerült kísérletekkel, illetve vetített képekkel kapcsolatban. Fel vannak sorolva az évenként átlag 3—4-szer válogatott közönség jelenlétében tartott színelőadások, jobbára a hazafias történetből vett darabok; zene és ének műelőadások, válogatott, klasszikus darabok sikerült bemutatása, amint már előbb némelyeket felsoroltunk.

Ha már most figyelembe vesszük, mennyi fáradságba kerül ezen előadások programjának összeállítása és kidolgozása, mennyi időbe és mily roppant türelembe begyakorlásuk; akkor némi fogalmat alkothatunk magunknak a tanároknak iskolán kívüli működésről. Vegyük hozzá a papok, illetve szerzetes-tanárok egyéni kötelességeit, apostoli működését, amelyet honfitársaik lelki üdvére végeznek a szélrőzsa minden irányában, a már közel 40 év óta fennálló Mária-kongregáció vezetését, azon meggyőződésben, hogy a hit- és erkölcsös élet az egyedüli szilárd alapja a közművelődésnek, a lángoló hazaszeregetnek, a családi és társadalmi erényeknek.

Ily önfeláldozó munkálkodás után Istenért s a reájok bízottak boldogítására, az egyház és a magyar hazának igazi javára, úgy hisszük elmondhatják a költővel:

„ . . . Szent hazánk!
Mégfizettük mind, mivel csak
Tartozánk! ”

Vörösm.

Azonban a tanárok s a kollégium más tagjai hazafias buzgalmának ez nem volt elég, kerítették ők még arra is időt, hogy irodalmi téren működjenek és tudásuk szellemi kincseivel gazdagítsák a vallásos, a tudományos és hazafias irodalmat.

Ezzel is a következőkben szerényen beszámolunk.

Angehrn Tivadar.

A soláris konstans megállapítása a kalocsai sugárzásmérésekből. Budapest, 1909. 8^o 51 lp.

Bangha Béla.

1. *A legszebb virág és ápolása.* 1903. 2 kiad. 16^o 16 lp.
2. *Segítsünk magunkon!* 1904. 8^o 6 lp.
3. *Rejtett kincsesbánya.* 1905. 16^o 23 lp.
4. *Modern vallásfogalmak.* 1905. 8^o 24 lp.
5. *Jellemrajzok a katolikus egyház életéből.* Kalocsa, 1909. 8^o 776 lp.

Cikkeket írt e folyóiratokba: „Egyetemes kritikai lapok“, „Alkotmány“, „Bölcséleti folyóirat“, „Néppárt“, „Néppárti naptár“, „Zászlónk“, „Tiszántúl“, „Órangyal“, „Kalocsai Néplap“, „Jézus sz. Szíve naptára“, „Kongregációi értesítő“, „Hirnök“.

Bányik Ignác.

1. *A barátkozás.* Olaszból. 1882. 16^o 93 lp. U. a. Második kiadás 1891. 16^o 125 lp.
2. *B. Petri Canisii Societatis Jesu theologi Catechismus Graecolatinus.* Opera R. P. Georgii Mayr S. J. Textum recognovit atque appendicem precum adiunxit I. B. S. J. 1883. 8^o 74 lp.
3. *Jézus édes Szíve.* Schauemburg-Hattler után németből. Először a „Hirnök“ hasábjain; könyvkiadás 1888. 8^o 162 lp.
4. *Katolikus Oktató és Imádságos könyv,* egészségesek és betegek használatára. Schlör és Kochem után németből. 1884. kis 8^o 525 lp. Hetedik kiadás (26—30 ezer) 1909.
5. *Kosztka sz. Szaniszló élete.* Arndt után németből. 1893. kis 8^o 178 lp.

Néhány *cikk* és *költemény* is megjelent tőle a folyóiratokban.

Belus Ferenc.

1. *Ájzatossági szent füzer.* 1873. 16^o 360 lp.

Bernhard Zsigmond.

1. *Kosztka sz. Szaniszló az ifjúság példaképe.* Gruber Mátyás művének fordítása. 1903. 16^o 157 lp.
2. *Zarándokságunk.* Stöger művének fordítása. 1904. 3^o 305 lp.
3. *A menyország aranykulcsa,* vagyis a tökéletes bánat. Driesch János után fordította. 1905. 16^o 28 lp.
4. *Teljes búcsú a halál óráján.* 1906. 16^o 12 lp.
5. *Aranyszájú szent János.* Egyházszoneklati tanulmány. Kalocsa 1907. 8^o 92 lp.
6. *Elvi ellentétek a modern és a katolikus tudomány között* (Külön lenyomat a „Kath. Szemlé“-ből) 1909. nagy 8^o 48 lp.

A *Hirnökben* 1003. megjelent tőle Geysler elbeszélése: *Sidyá, a hű fiú.*

Bíró Ferenc.

1. *A Nagyasszony Kongregációja.* Drámai költemény. 1903. 8^o 93 lp.
2. *A nevelés kérdése és a Mária-kongregációk az iskolában.* 1905. nagy 8^o 83 lp.

„*Levelező-Lap*“ cím alatt a Stephaneum értesítőjét kezdte 1907.

Cikkeket írt a „Kalocsai Kongregáció Értesítőjében“, a „nagyszombati Kongregációi Értesítőben“, „István-Bácsi-Naptárban“.

Bosizio Atanáz.

1. *Das Hexaemeron u. die Geologie.* 1865. 8^o 480 lp.
2. *Die Geologie u. die Sündfluth.* 1877. 8^o 284 lp.

Bóta Ernő.

1. *Rózsabimbók szűz Mária virágos kertjéből.* 1892.
8° 160 lp.
2. *Imák és énekek az intézetben.* 16° 96 lp.
3. *A Mária-gyülekezet szabályai és ájtatosságai.* 16°
272 lp.
4. *A kassai boldog vértanúk élete.* 8° 64 lp.
5. *Loyola sz. Ignác élete.* 8° 80 lp.
6. *Xavér sz. Ferenc élete.* 8° 112 lp.
7. *A szeretet szolgálata Jézus Szíve tiszteletére.* 8° 9 lp.
8. *Áldások Jézus sz. Szíve templomában.* 16° 80 lp.
9. *Lelkigyakorlat ismertetése.* 8° 64 lp.

„Emléklapok a Mária-gyülekezetekből“ és más című vagy 28 füzetkét is adott ki.

Számos *cikket* írt e lapokban: „Egri egyházmegyei közlöny,“ Ebben Balatoni név alatt, 1882 óta vagy 18 cikk. „Magyar állam“, „Jézus sz. Szívének hírnöke“, „Mária országa“, „Heti szemle“, „Mária Kongregáció“.

Braun Károly.

1. *Das Passagen-Mikrometer und das Nephoscop.* Leipzig, 1865. 8° 40 lp. (Ezen füzet függelékében ismer-teti a most használt új bombák szerkezetét, melyek csak a leesés pillanatában robbannak szét. Ez Braun talál-mánya s 1859-ben nyújtotta be a katonai hatóságnak.)

2. *Studien über erdmagnetische Messungen.* Leipzig, 1874. 8° 73 lp. (Külön lenyomat az Annalen der Physik u. Chemie-ből.)

3. *Berichte von dem erzb. Haynaldschen Observato-rium in Kalocsa.* 1886. kis 4° 160 lp.

Számos csillagászati *cikket* írt elsőrangú lapokban és szakfolyóiratokban.

Cséfalvay Nándor.

Boldogok az irgalmasok. Elbeszélés Spillmann nyomán a „Mária-Kert“-ben, 1905.

Damián János.

1. *A Jézus isteni Szíve iránt való ájtatosság Katekizmusa.* Costa-Rossetti után. — Budapest 1888.
2. *Az ifjúság három pártfogója.* Kalocsa, 1892.
3. *Canisius könyvecskéje a keresztény ifjúság számára.* Hattler F. után. Kalocsa, 1897.
4. *A bold. szűz Mária gyülekezetének kézikönyve.* Kalocsa, 1907.

Cikkeket írt e folyóiratokban: „Hittudományi Folyóirat“, 1890. 1893. „Bölcséleti Folyóirat“, 1889. 1893. 1900. 1903. 1905. „Hírnök“, „Egyházi Közlöny“, „Kritikai Lapok“, „Kalocsai Néplap“, „Zeitschrift für Meteorologie“, 1883. „Egyetemi bp. és kalocs. Mária-Kongregáció értes.“ „Hitszónoklati Folyóirat“, „A kalocsai főgimn. Értesítője,“ 1905.

Drebitka Ferenc.

1. *Hymnus Francisci Faludi.* (Külön lenyomat a kalocsai főgimn. értesítőjéből.) 1900. Nagy 8^o 48 lp.

Cikkeket írt: „Hírnök“, „Mária-Kert“, „Kalocsai Néplap“, „Religio“, „Magyar Középiskola“, „Provinz-Nachrichten“ című folyóiratokban.

Fényi Gyula.

1. *A nap protuberanciái.* 1888. Nagy 8^o 60 lp.
2. *Protuberanzen.* 1892. 8^o 78 lp.
3. *Meteorologische Beobachtungen in Süd-Afrika von L. Menyhárth angestellt.* 1896. Nagy 8^o 75 lp.
4. *A Haynald-Observatórium.* 1898. Nagy 8^o 106 lp.
5. *Gewitter-Registrator von Schreiber.* Leírja németül Fényi Gy. 1901. 8^o 21 lp.
6. *Protuberanzen.* 1902. 4^o 110 lp. sok táblázattal.
7. *Meteorologische Beobachtungen in Süd-Afrika von Menyhárth.* Kiadta Fényi. 1905. 4^o 95 lp.

Cikkeket írt e folyóiratokba: „Memorie della società dei spettroskopisti“ 28; „Astronomische Nachrichten“ 14; „Meteorologische Zeitschrift“ 27; „Comptes Rendus d. Acad. d. sci. à Paris“ 10; „Astronomy and Astrophys. Journal“ 13; „Magyar tud. akademia“ 3; „Acad. pontif. dei unovi Lincei“ 1; „Katholikus Szemle“ 5; „Hittani Folyóirat“ 1; „Időjárás“ 17; „Rivista di Physica (Padova.)“ 6; „Natur und Offenbarung“ 2; „Vierteljahrschrift d. astr. Gesellsch.“ 1.

Fiedler Lipót.

A két matróz. Elbeszélés Spillmann után. A „Hirnök“-ben 1905.

Néhány *cikket* is írt a „Hirnök“-ben.

Gramantik Lőrinc.

1. *Lelki kincstár.* Búcsúimák a róm. kath. hivek számára. Budapest, 1909. 16-odrért 272 lp.

Gruber Mátyás.

1. *Leben u. Wirken des R. P. Peter de Ribadeneyra.* Aus dem Französischen des Prax. Regensburg. 1885. 8^o 561 lp.

2. *Handbüchlein zur Verehrung der heiligsten Kindheit Jesu Ch. Nach Sintzel,* Regensburg, 1890. Kis 8^o 254 lp.

3. *Gustav Marlier, nach J. Lintelo.* Innsbruck, 1893. Kis 8^o 167 lp.

4. *Lebensbild d. Gustav Martini, nach Pruvost,* Innsbruck, 1895. Kis 8^o 154 lp.

5. *Leben des sl. Bernardino Realino nach Boero.* Regensburg. 1896. 8^o 204 lp.

6. *Leben u. Wirken des Cl. De la Colombière, nach Charrier.* Agram, 1899. 8^o 310 lp.

7. *Wunderbares Leben des hl. Stanislaus Kostka.* Freiburg, 1902. Kis 8^o 139 lp.

8. *Der Armen-Seelen-Freund*. Klagenfurt, 1903. 12^o 300 lp.
9. *Milleriot, nach Clair*. Warnsdorf, 1910. Kis 8^o 100 lp.

Gulyás Ferenc.

1. *Békaegérharc*. Görögből fordítva Pigresből. (Külön lenyomat a kalocsai főgimn. értesítőjéből.) 1903. Nagy 8^o 30 lp.
2. *A jubiláris szerzetes tanár*. P. Rosty Kálmán S. J. hármás örömnépén. (Külön lenyomat a kalocsai főgimn. értesítőjéből.) 1904. Nagy 8^o 50 lp.

Hennig Alajos.

1. *Az andocsi Mária-kápolnára vonatkozó hagyomány-nak érvénye*. (A „Sion“-ból külön lenyomat.) 1884. 8^o 14 lap.
2. *10 füzet énekek hangjegyekkel*, 1890. óta, 4^o 260 lp.
3. *Egyházi énekek orgonakisérettel*. 1898. Nagy 8^o 125 lap. — Második kiadás 1908. 143 lp.
4. *A három kassai vértanú élete és szenvedése*. 1898. 8^o 127 lp.

Hippich István.

1. *Szívnesesítő, vagyis a gyakori szentgyónás nagy haszna*. 1894. 16^o 37 lp.
2. *A rózsafűzér magyarázata*. 1896. 8^o 176 lp.

Irt több cikket is a „Mária-Kert“-ben és „Hirnök“-ben.

Hörl Gyula.

1. *Martini Gusztáv életrajza*. Gruber Mátyás S. J. műve után németből. 1898. 16^o 174 lp.
2. *Szónoklattan*. (Kézirat gyanánt.) 1902. 8^o 73 lp.

3. *Poétika*. (Kézirat gyanánt.) 1903. 8^o 74 lp.
4. *Jézus Krisztus, a századok királya*, Piel Pál nyomán szabadon, drámai költemény. 1905. 8^o 45 lp.
5. *Poétika a középiskolák VI. osztálya számára* miniszterileg engedélyezett iskolakönyv, 10,559/908. sz. alatt. 1907. 8^o 324 lp.
6. *Retorika a középiskolák V. osztálya számára*. 1910. 8^o 328 lp. Engedélyezve a m. k. minist. 40,066/1910. rendelettel.
7. *A szépnek erkölcsisége a multban és jelenben*. (Külön lenyomat a „Bölcséleti Folyóirat“-ból.) 1907. 8^o 34 lp.
8. *Irányító eszmék az ifjúság keresztény nevelésében*. (Külön lenyomat a kalocsai főgimn. értesítőjéből) 1909. 8^o 60 lap.

Párhuzam Berzsenyi és Horatius között. (A kalocsai gimn. Értesítőben 1895.) 8^o 44 lp.

Sz. Angela, az Úrnak választott angyala. Színmű 5 felv. németből szabadon. (A nagyszombati Orsolyák értesítőjében) 1907. 8^o 44 lp.

Irt hosszabb *cikksorozatot* a „Hirnök“-ben, a „Mária-Kert“-ben; továbbá közleményeket, bírálatokat, értekezéseket, latin és magyar költeményeket a „Religio“, „Magyar Állam“, „Alkotmány“, „Kalocsai Néplap“, „Stefaneum Levelező-Lapja“, „Mária-Kongregáció“ (Budapest), „Kongregáció-értesítő“ (Kalocsa) hasábjain.

Hufnagl András.

1. *A bold. szűz Mária kis zsolozsmája*. (Xenium) 1883. 16^o 82 lp.

Irt több *cikket* Ercsi álnév alatt „Jézus sz. Szívének Hirnökébe“.

Hübner Ágoston.

1. *Jézus szentséges Szíve*. Patisz György S. J. nyomán. 1891. 8^o 512 lp. — 2-ik kiad. 1901.

Több *cikkét* is írt a „Hirnök“ s a „Mária-Kert“ című folyóiratokba.

Hüninger Adolf.

1. *Haynald-observatorium közleményei*: I. füzet. *Protuberantiae solares*. 1886. Nagy 8^o 18 lp.

II. füz. *Maculae solares*. 1886. Nagy 8^o 14 lp.

III. füz. *Meteorologica*. 1886. Nagy 8^o 16 lp.

Jablonkay Gábor.

1. *A királyné unokaöccse*. Elbeszélés Spillmann J. S. J. nyomán. 1900. 8^o 127 lp.

2. *A Máriabesnyői töredék*. (Új magyar kódex fölfedezése és leírása, képeivel.) 1910. 8^o 11 lp.

3. *Taxonyi János S. J. élete és példatára*. Kalocsa, 1910. 8^o 288 lp.

Írt még számos *értekezést* a „Religio“-ban s a „Hirnök“-ben.

Jámbor László.

1. *Maron*. Elbeszélés, fordítva Spillmannból. 1900. 8^o 96 lap.

2. *A hurón törzsfő esküje*. Spillmann szerint, elbeszélés. 1902. 8^o 125 lp.

3. *Kláver sz. Péter*, a négerek és Karthagéna apostola. Fordítva Höverből. 1908. 8^o 200 lp.

Komárik István.

1. *Gróf Koháry István élete*. 1891. 8^o 22 lp.

3. *Három kassai vértanú*. 1891. II. kiad. 1904. 8^o 36 lp.

2. *Magyarország oknyomozó története*, a középiskolák VIII. osztálya részére, miniszterileg engedélyezett iskolakönyv, 1340/1900 sz. alatt. 1899. 8^o 203 lp.

A kalocsai főgimnázium története 1896. (a kalocsai gimn. értesítőjében) 8^o 193 lp.

Mint kongregációi prézes négy Xeniumot adott ki; 16^o 140 lp.

Irt azonfelül *cikkeket* a gimnáziumi értesítőben 1888. 1891. 1892.; továbbá értekezéseket, közleményeket a „Magyar Állam“, „Religio“, „Kalocsai Néplap“, „Hitszónoklati folyóirat“, „Bölcséleti folyóirat“, „Hírnök“, „Mária-Kert“ hasábjain. Megkezdte a kalocsai „Kongregációi Értesítőt“ 1895-ben.

Kostialik János.

1. *Az utóidejű határozó mondatok a klasszikus latin-ságban.* (Külön lenyomat a kalocsai főgimn. értesítőjéből.) 1899. 8^o 35 lp.

2. *Német szórend.* 1902. 8^o 9 lp.

Irt több *cikket* a „Mária-Kert“-ben; kiadta Alvarez Emmánuel nyomán a latin rendhagyó igék perft. és sup. jegyzetekkel; a latin főnevekre vonatkozó nemi szabályokat magyarázatokkal. Sajtó alá rendezte Hennig Ének-könyvének II. kiadását.

Kulcsár István.

A nagyszombati főgimnáziumi Mária-Kongregáció ünnepi értesítője, zászlója fölőlvatásának alkalmából. 1903. 16^o 41 lp.

Értekezést írt a „Religiöse Kunstblätter“ című müncheni folyóiratban. 1894.

Lagger József.

1. *Mit gondolt Ciceró Istenről.* (Külön lenyomat a kalocsai főgimn. értesítőjéből.) 1898. 8^o 38 lp.

2. *Indián történetek.* Elbeszélések Spillmann S. J. nyomán. 1900. 8^o 112 lp.

Rendes munkatárs a Herder-féle Conversationslexikon 3-ik kiadásánál; a magyar történeti, élet- és helyrajzi adatokat szolgáltatatta. 1902—1910.

Irt több *cikket* a „Hirnök“-ben, „Mária-Kert“-ben, „Religio“-ban s a „Kritikai Lapok“-ban.

László Ferenc.

Több *szentbeszédet* közölt az „Isten Igéje“ című folyóiratban 1901—1904; cikkeket a „Stefaneumi Levelező-Lap“-ban és a „Mária-Kongregáció“-ban.

Liptay Mihály.

Adatok a kalocsai főgimnázium történetéhez 1765—1860-ig. (A kal. gimn. értesítőben.) 1863.

Mladoniczky Ferenc.

1. *Minek a pápa.* 1862.

2. *Miért vagyok katolikus?* 12 szentbeszéd Schlör Alajos után. 1863.

Számos *cikket* írt a „Hirnök“, „Religio“, „Magyar Állam“, „Családi Lapok“, című folyóiratokban; de nagyobbára névtelenül.

Menyhárth László.

1. *Kalocsa vidékének növénytenyészeté.* 1877. 8^o 223 lp.

2. *Néhány neveléselv.* 1888. 8^o 24 lp. (Külön lenyomat a kal. főgimnázium Értesítőjéből.)

Meteorologische Beobachtungen in Süd-Afrika. 1896. 4^o 75 lp. és 1905. 4^o 95 lp. Kiadta Fényi Gyula.

Plantae Menyhárthianae cím alatt jókora könyvet

írt Schinz H. zürichi tanár azon növényekről, amelyeket Menyhárth gyűjtött; ezek közül 18 faj Menyhárth nevééről van elnevezve.

Több *cikket* írt azonfelül a „Hirnök“-ben.

Martinovics Sándor.

1. *Ovószer a liliomhullás ellen.* Jordans J. után. 1907. 16^o 80 lp.

Több *cikket* írt a „Kalocsai Néplap“ s a „Religio“ hasábjain.

Mezei Gerő.

Schwab Antal S. J. élete. (A „Mária-Kongregáció“ folyóiratban.) 1908.

Ugyanott kisebb *közlemények* is jelentek meg tőle.

Molnár László.

1. *Kempis Tamás, Krisztus követéséről.* 1891. 16^o 273 lp.

2. *A kath. ifjúság imádságos könyve.* (Névtelenül jelent meg.) 1893. 16^o 475 lp.

Több *cikket* írt a „Hirnök“-ben.

Pécsy Arnold.

Több *cikket* írt a „Hirnök“, „Hitvédelmi Folyóirat“, „Sendbote des göttl. Herzens“ s a „Tabernakelwacht“ című folyóiratokban.

Pámer László

1. *Gonzaga sz. Alajos iratai.* 1891. 8^o 118 lp.
2. *A Jézus-társasági szentek és boldogok tisztelete.* 1891. 8^o 256 lp. 2 kiadás 1908. 8^o 544 lp.
3. *Nagyasszonyunk szeplőtelen sz. szívének tisztelete.* 1904. 8^o 318 lp.

Irt azonkívül számos *cikket* a „Hirnök“, „Mária-Kert“ s a „Katholikus Szemle“ című folyóiratokban.

Poldt Ferenc.

1. *Boldog Berchmans János élete.* (Xenium.) 1879. 16^o 15 lp.

Raile Ede.

1. *Abriss der deutschen Literaturgeschichte in Fragen und Antworten.* 1886.
2. *Berchmans sz. János élete* Hausherr nyomán 1888. 8^o 150 lp.
3. *Házi szabályzat a deáktartó gazdák számára.* (A kalocsai főgimn. Értesít. és külön leny.) 1905. nagy 8^o 13 lp.

„Mária-Kert“-ben a Mária-ünnepekről szóló *cikkeket* írta több éven át. „Hirnök“-ben a Havi szándék szerkesztése éveken át szintén az ő tollából került ki. Irt azonfelül *könyvbírálatokat* különféle folyóiratokban.

Ritli Vendel.

- Allandó-e a nap melege?* (A kalocsai főgimn. Értesítőben.) 1889. 8^o 34 lp.

Riegl Sándor.

1. *A zivatarok évi és napi periodusa Kalocsán.* (Külön lenyomat az Értesítőből). 1901. 8^o 6 lp.

2. *A légköri elektromosság potenciálja Kalocsán.* (Megjelent az Időjárás-ban s részben a Meteor-Zeitschrift-ben.) 1902. 1903. 8^o 17 lp.

3. *A naptár csillagászati és kortani része.* 1903-tól évenként 12 folió oldal és 10 nyolcadrét oldalon. A feldolgozás Budapest földrajzi koordinátái szerint történt.

A főgimnáziumi Értesítőben megjelent még tőle *Időmérés.* 1897. 8^o 35 lp., — *A fizika tanítása a kalocsai főgimnáziumban.* 1906. 8^o 35 lp. — *Az égi háború lefolyása és okai.* 1910. 8^o 44 lp.

Rosty Kálmán.

1. *Sz. István.* (Dráma.) 1857. 12^o 29 lp.

2. *Pius-émlék.* 1877. 16^o 82 lp.

3. *Emléklombok.* 1885. 8^o 112 lp.

4. *Magyar szentek legendái.* 1889. 4^o 149 lp.

5. *Mária kis füzére.* 1890. 8^o 62 lp.

6. *A betlehemi királyfiú.* 1891. 16^o 47 lp.

7. *Márciusi ibolyakoszorú.* 1891. 16^o 130 lp.

8. *Sz. Alajos élete.* 1891. 16^o 168 lp.

9. *Mammon és kereszt.* 1893. 8^o 68 lp.

10. *Gloriosa.* (Arcens nyomán.) 1898. 8^o 32 lp.

11. *Magyarok Nagyasszonya.* I. II. köt. 1903. 8^o 643 lp.

Az éposz korszerűsége (a gimnáziumi Értesítőben, 1877. 8^o 11 lp.)

Széptani levelek Arany János epikája felett. (A gimnáziumi Értesítőben) 1879. 8^o 13 lp. Kongregációi Xeniumként 1875—1888. kiadott vagy 20 füzetkét 16^o 922 lponyi terjedelemben. (L. ezeket a Kongregációnál.)

Írt azonfelül számos *költeményt* a „Hírnök“, „Mária-Kert“, „Religio“, „Magyar Állam“, „Alkotmány“, „Kalocsai Néplap“ s egyéb folyóiratokban.

Schäfer Jakab.

1. *A harc.* 1884. 16^o 54 lp.
2. *A boldogs. szűz Mária kegyhelyei Magyarországon.* 1897. kis 8^o 115 lp.

Schlick János.

1. *A római pápa és a Péterfillér.* 1883. 8^o 100 lp.
2. *Előkészület a sz. gyónáshoz.* 1884. 8^o 32 lp. (Németül is.)
3. *Szűz Máriának hathatós oltalma, vagyis a vállkendő.* 1890. 8^o 24 lp. (Németül is.)
4. *Szűz Mária Virágos Kertje.* 1898. 8^o 289 lp. Negyedik kiadás 1907.
5. *A szeszes ital molochja és sz. János-áldás.* 1906. 8^o 125 lp.

Irt azonkívül számos szentbeszédet, cikket, bírálatot a „Mária-Kert“-ben, és a „Kritikai Lapok“-ban.

Schreiber János.

Különféle *cikkeket* és ismertetéseket írt e folyóiratokba: „Meteorologische Zeitschrift“, 1892. 1896. „Photographische Notizen“, 1892. „Astronomische Nachrichten“, 1896. „Stimmen aus Maria-Laach“, 1896. „Vaterland“ 1901. „Natur und Offenbarung.“ 1902. 1903. (Ez külön lenyomatban is megjelent.)

Speiser Ferenc.

1. *Coleopterák Kalocsa vidékéről.* 1883. Nagy 8^o 31 lp. (Külön lenyomat a gimnáziumi Értesítőből.)
2. *Kalocsa környékének bogárfaunája.* 1893. Nagy 8^o 60 lp. (Külön lenyomat a gimnáziumi Értesítőből.)
3. *Bogarászati kirándulások.* 1907. Nagy 8^o 62 lp. (Külön lenyomat a kalocsai főgimn. Értesítőből.)

Thalhammer János.

1. *Adatok Kalocsa vidéke rovarfaunájának ismertetéséhez.* (Külön lenyomat az Értesítőből). 1885. 8^o 19 lp.
2. *A magyar birodalom állatvilága. Diptera.* (Külön lenyomat a millenlumi „A magyar birod. állatvilága“ műből.) 1899. Nagy 8^o 76 lp.
3. *Adatok az erdélyi légy-fauna ismertetéséhez.* (Külön lenyomat az Értesítőből.) 1902. Nagy 8^o 25 lp.

Irt azonkívül még a „Természetrizsi Füzetek“ című folyóiratba: *Himantostoma hungaricum* Thalh. nova dipterorum species 1897.; *Elachiptera pubescens* Thalh. nova species dipterorum 1898.

Tomcsányi Lajos.

1. *Quomodo Vergilius imitatus sit Theocritum?* Colocae 1884. 4^o 16 lp.
2. *A művelt Európa tudósainak háromszázados tévedése.* Kalocsa 1886. 4^o 21 lp.
3. *Az ember akaratának szabadsága.* Kalocsa 1900. 4^o 32 lp. [Ezen (1, 2 és 3 számmal jelölt) értekezések csekély változtatással, mint külön levonatok, a kalocsai főgimnázium Értesítőjéből kerültek sajtó alá.]
4. *Horánszky Nándor és az Egyesült Államok iskolái.* Budapest 1902. 4^o 18 lp. Ez x—y jegy alatt, tehát névtelenül jelent meg.
5. *Attika kereskedelme történelmi és jogi szempontból.* Kalocsa 1906. 4^o 160 lp.
6. *A házasság érdekében legújabbán kiadott római rendelet.* Budapest 1909. 4^o 32 lp.
7. *Piret Bihain Huberta bárónő.* Budapest 1910. 32^o 10 lp.
8. *Gróf Zichy Aladárné született Hunyady Henriette grófnő.* Budapest 1910. 32^o 18 lp.

Továbbá az „Angolkisasszonyok budapesti intézetének Értesítőjében a következő értekezések jelentek meg tőle: 1903-ban: *Katholikus Szabad Egyetem.* 4^o 11 lp. 1904-ben: *A fejlődés elmélete és az ember.* 4^o 14 lp.

1906-ban: Bölcseletünk. 4^o 13 lp. 1907-ben: Gerson a tudomány ítélőszéke előtt. 4^o 11 lp. 1908-ban: Ötven év az Angolkisasszonyok templomában (a májusi ájtatosság jubileuma). 4^o 10 lp.

Irt ezenkívül még számos latin *költeményt*, melyek részint külön füzetben, részint a „Magyar Állam“-ban jelentek meg. Számos *cikket* s magyar *költeményt* hozott tőle a „Magyar Állam“, a „Magyar Korona“, az „Alkotmány“, a „Téli Esték“, a „Religio“, „Szatmár és Vidéke“, „Jézus sz. Szívének Hirnöke“, a „Mária-Kert“, a „Katholikus Szemle“, a „Néppárt“, a „Szövetségi Értesítő“, az „Örökimádás“, a „Mária-Kongregáció“, a „Magyarországi Papi Imaegyesület és Eucharistia-Társulat Értesítője“, a „Kalocsai Néplap“. Irt németül is az innsbrucki „Zeitschrift für katholische Theologie“ (1893.) című tudományos folyóiratban. Szerkesztette végre több éven át a budapesti Angolkisasszonyoknál fennálló „Mária-Kongregáció Értesítőjét“.

Tóth Mike.

Önálló munkák.

1. *A nagy áldozat.* 1-ső kiadás 1875, 9-ik 1902. Kis 8-adrét 114 lp. — *Román* nyelven 1884, *tót* ny. 1885.
2. *A keresztény nőnem diadala.* 1875. 16-odrét 42 lp. (Eöri László név alatt.)
3. *A fényképészet titkai.* 1875. 8-adrét 114 lp.
4. *A zárda.* 1-ső kiad. 1877, 3-ik 1899. 8-adrét 310 lp.
5. *A keresztény erényeknek és tökélet. gyakorlása.* *Rodriguez* Alf.-ből ford. Csak a III-ik kötet. 1877. Nagy 8-adr. 433. lp.
6. *A magyar síkság jövője.* 1878. Nagy 8-adr. 22 lp. (Külön lenyom. az Értesítőből.)
7. *Mária-havi virány.* 1878. 8-adr. 339. lp.
8. *Fő-vezedelmünk.* 1-ső kiad. 1879, 6-ik 1902. 8-adr. 118 lp. — *Tót* nyelven 1884.
9. *A mikroszkop őstörténete.* 1881. Nagy 8-adr. 23 lp. (Külön lenyom. az Értesítőből.)
10. *Magyarország ásványai.* 1882. Nagy 8-adrét 565 lp.
11. *A legnemesebb szív.* 1882. 8-adr. 192 lp.

12. *Virágcsokor a katolikus gyermekkertből.* Hattler F. S. J. nyomán; számos képpel. 1-ső kiad. 1883, 3-ik 1896. 8-adr. 286 lp.
13. *Jubileumi búcsú.* 1886. 16-odr. 24 lp.
14. *Vasárnap.* 1-ső kiad. 1889, 2-ik 1900. 8-adrét 134 lp.
15. *Új és gyakorlati elmélkedések.* *Vercruysse* nyomán. 1-ső kiad. 1890, 3-ik 1906. 8-adr. I. II. köt. össz. 1376 lp.
16. *Lélekmentő.* 1895. 8-adr. 216 lp.
17. *Lelki kalauz.* 1896. 8-adr. 219 lp.
18. *Középeurópai műépítmények,* 173 illusztrációval. 1898. 8-adr. 432 lp.
19. *Hajdan és most Jéz. sz. Szívének tiszt.* *Magyarországon.* 1898 203 képpel. 8-adr. 423 lap.
20. *Útmutatás az elmélkedéshez.* *Roothann* nyomán. 1-ső kiad. 1899, 4-ik 1907.
21. *Erény-gyöngyök nők életéből.* 1901. 8-adr. 266 lp. 25 eredeti díszítéssel.
22. *A szeretet lángjai.* 1901. 8-adr. 223 lp. 34 ered. díszítéssel.
23. *Szent-kilenced.* 1-ső kiad. 1903, 2-ik 1906. 16-odr. 48 lap.
24. *A sz. mise szolgálata.* 1903. 16-odr. 52 lp.
25. *Életpálya választása.* 1903. Kis 8-adr. 139 lp.
26. *Az ásványok s az élet.* 1903. 8-adr. 92 lp. (Külön lenyom. az *Értesítő*ből.)
27. *Szerzetes rendek és társulatok Magyarországon.* 98 eredeti képpel. 1904. 8-adr. 263 lp.
28. *Japán hős családok.* 1904. Kis 8-adr. 200 lp.
29. *Az erényesség zátonyai.* 1905. 8-adr. 272 lp.
30. *A keresztény tökéletesség gyakorlása.* *Rodriguez* nyomán. 1905. 8-adr. I. II. III. köt. össz. 1954 lp. — Második kiadás 1910.
31. *A kalocsai főgimn. ásványtára.* 1908. Nagy 8-adr. 90 lp. (Külön lenyom. az *Értesítő*ből.)
32. *Spanyolország,* különös tekintettel műépítményeire. 175 illusztrációval. Kalocsa 1910. 8^o 418 lp.

*

„Jézus szentséges Szívének hirnöke“ című illusztrált havi folyóiratnak szerkesztője 1884. elejétől.

„Szűz Mária virágos kertje“ havi folyóiratot 1885-ben alapította és azóta szerkesztője.

Szerkesztése alatt jelent meg: *Idegen tájakon*. I—IX. köt. Új irányú elbeszélések az ifjúság számára. 1897—1902.

Cikkek folyóiratokban. „Szent-István-Társulat nap-tára“ 1869. „Szatmár.“ 1875. „Hulló csillagok megfigyelése.“ 1876. „Növénytani lapok.“ 1877. „Deutscher Haus-schatz.“ 1877. „Magyar Állam.“ 1877., 1883., 1892., 1893. „Religio.“ 1879., 1880., 1883. „Alte und neue Welt.“ 1879., 1880., 1881., 1882. „Kalocsai Néplap.“ 1879—1909. „Szűz Mária nagy képes napt.“ 1881., 1883. „Irodalmi Szemle.“ 1881., 1883. „Magyar Korona.“ 1881—1884. „Magyar Nyelvőr.“ 1879. „Hirnök.“ 1875—1882. „Természettud. Közlöny.“ 1883. „Pápai Lapok.“ 1883., 1885. „Összetartás.“ 1883. „Közoktatás.“ 1884. „Sz. család nap-tára.“ 1884., 1885. „Magyar Néplap.“ 1892. „Katholikus Szemle.“ 1892., 1909. „Vasárnapi Ujság.“ 1894. „Fényké-pészeti Lap.“ 1893. „Alkotmány.“ 1901., 1908. „Tűzoltó-Közlöny.“ 1900. „Nachrichten.“ 1906. — A kal. érs. főgim. Értesítőjében 1878., 1881., 1894., 1901., 1908., melyeknek némelyike külön lenyomatban is megjelent.

Velics László.

1. *Az egyházi művészetek.* 1894. Nagy 8^o 98 lp.
2. *Br. Apor Gábor.* 1898. 16^o 14 lp.
3. *Magyar jezsuiták.* 1902. Kis 4^o 238 lp.

Irt még több *cikket* a „Hirnök“ ben, a „Katholikus Szemlé“ ben és a „Religió“-ban.

Weiser Frigyes.

1. *Literaa authenticae exhibentes origenes scholarum Hungaria.* 1882. I. 2. 3. füzet. 8^o 1013 lp.
2. *Vitae fratrum et magistrorum Hungariae et Trans-sylvaniae.* 1886.
3. *Tabulae exhibentes sedes antiquae Societatis Jesu,*

missionum stationes et collegia prov. Bohemiae. 1899. kis
4^o 26 lp.

Irt *cikkeket* a kalocsai főgimnáziumi Értesítőben
1880. 1882. 1887.

Weninger Sándor.

Mai-Monat. Regensburg, 1878. 8^o 480. lp.

Névtelenül jelentek meg; de a teljesség kedvéért
ezeket is fölemlítjük.

1. *Öt angol vértanú.* Kobler S. J. eredeti műve nyomán. 1888. 8^o 84 lp.

2. *Hatvasárnapi ájtatosság sz. Alajos tiszteletére.*
Kalocsán. 1890.

3. *A jó halál társulata.* 1901. 16^o 23 lp.

4. *A mi drága kincsünk.* 1908. 16^o 54 lp.



IX.

A kollégium halottjai.

A kegyelet s a történeti hűség követeli, hogy azokról is megemlékezzünk, kik az intézetben működvén az Úrban elhúnytak.

Pierling József, orosz származású növendékpap, beteges állapota miatt ez enyhébb vidékre küldetett. Született 1837. szept. 28.; meghalt 1860. dec. 29.

P. Liptay Mihály, sz. 1819. okt. 30.; megh. 1864. dec. 16. — Született Beregszászon. Tanulmányai bevégeztével a Kegyesrendiek rendjébe lépett, ahol 14 évig tanárkodott s ujoncmester-helyettes is volt. Erre Róma engedélyével a Jézus Társaságába lépve (1857. jul. 30.) gyermekded egyszerűséggel vetette magát alá a rend fegyelmének. Mint kalocsai főgimnáziumi és konviktusi prefektus, a magyar és görög nyelvek tanára, áldásteljesen működött élete végéig. Kiválóan dicsérik az egykorúk paedagógiai tapintatát, pontosságát és testvéri szeretetét. Soha ócsárló vagy kifogásoló szót nem lehetett ajkairól hallani. Szélhűdés épen a tanári kathedrán érte és lelkét tanítványai karjai közt lehelte ki.

Litomirski Károly, segítőtag. Szül. 1826. okt. 17. Mint sekrestyés szorgosan végezte munkáját. Megh. 1867. dec. 23.

Hengl Alajos, növp. Szül. 1842. dec. 10. Nevelői felügyelő volt. Megh. 1869. már. 19.

Mayr Bartal, növp. Szül. 1845. jan. 19. Nevelői felügyelőként volt alkalmazva. Megh. 1872. feb. 23.

Bernhofer János, növp. Szül. 1844. jun. 2. Nevelői felügyelőként működött. Megh. 1872. már. 19.

Schien Simon, segítőtag. Szül. 1839. nov. 29; megh. 1872. szept. 20.

P. Belus Ferenc, szül. 1830. okt. 3.; megh. 1873. aug. 15. — Bobróban, Árva megyében született. Először esztergommegyei pap és nagyszombati tanár, majd 1856 óta Jézus Társaságának tagja, 1861 óta Kalocsán a főgimnáziumban a latin és görög nyelv tanáraként működött. Mint a buzgó szerzetesnek és kitűnő tanárnak példaképe ragyogott. 1873-ban a kolera áldozata lett.

Ritschel Antal, növp. Szül. 1842. máj. 18. Betegen ideküldve. Megh. 1873. nov. 14.

P. Varga János, szül. 1845. máj. 17.; megh. 1877. szept. 18. — Szent-Erzsébeten Baranya megyében született. Jóformán egész életén át betegeskedett, de ezen idő alatt kiváló türelmével és apostoli buzgóságával tűnt ki. Az intézetben mint nevelő és rajztanár működött. Utközben Mohácson halt meg, ahol el is temették.

P. Uhlárik János, szül. 1819. okt. 30.; megh. 1881. már. 28. — Született Alsó-Hricsón, Trencsén megyében. 1857-ig mint segédlelkész és plébános működött, híveinek rajongó szeretetétől környezve. 1860 óta a kalocsai ház spirituálisja és a hívek buzgó lelkésze feledhetetlen emléket hagyott maga után hátra mindazok szívében, akik őt ismerték. Kalocsán alig volt oly szegény ház vagy viskó, mely őt, mint jó barátot ne ismerte volna; évi beteglátogatásainak száma a 700-at meghaladta. Szigorú önmaga iránt, végtelenül kegyes mások iránt; az előkelőknek épúgy, mint a szegényeknek lelkes apostola; irgalmassági cselekedetei között halt meg. Soha oly nagy részvét nem mutatkozott valakinek temetésénél Kalocsán, mint e Páternél — mondják az egykorúak.

P. Hufnagl András, szül. 1846. feb. 13; megh. 1887. okt. 18. — A fehérmegyei Ercsiben született. Itt mint nép-tanító is működött, mialatt a gimnáziumi tanulmányokra készült. Tizennyolcéves korában Kalocsán kezdi a harmadik osztályt, de már a hatodik végeztével Jézus Társaságába lépett. Később Kalocsára küldetvén, négy évig mint osztályfőnök működött. Már ezen idő alatt kitűnt fényes paedagógiai tehetsége; elvei és ötletei életrevalók voltak. Ő nemcsak tanított, hanem nevelt is. Ezután további tanulmányait részben külföldön is végezvén, ismét kedvelt működése, a tanítás és nevelés terére rendeltetett, de gyilkos gyomorbaja már 3 év múlva a sírba döntötte.

Nassivera János, segítőtag. Szül. 1838. nov. 6. Mint szabó működött. Megh. 1890. jan. 6.

P. Gatt János. Szül. 1848. apr. 14. Beteges állapotban enyhébb tájra küldve. Megh. 1890. jul. 7.

Sztára Sándor, növp. Szül. 1864. nov. 30. Enyhülés végett ide küldve. Megh. 1891. ápr. 2.

Stingl Leánder, segítőtag. Szül. 1828. febr. 11.; megh. 1892. dec. 14.

P. Weinert József, szül. 1852. aug. 1.; megh. 1892. aug. 7. — A magyar szívnek ez a rokonszenves alakja, aki, idegen származásának dacára, magyar nyelvünket igazi szeretettel és ügyességgel kezelte, azon ritka lelkek egyike volt, akire senkisé sem haragudhatott és akit mindenki szeretett. — Született a híres Boroszlóban. 1869-ben Jézus Társaságába lépett. Tanulmányainak elvégeztével Kalocsára került, s 1885-től kezdve élete végeig itt mint főgimnáziumi tanár működött és buzgóságának áldozata lett 1892. aug. 7-én. — Mint tanár atyai szívvel érzett minden egyes tanítványa iránt; csüggték is rajta s ez volt a legbiztosabb mód, mellyel az ifjú szívekbe kötelmeik szeretetét s a vallásosság szilárd elveit beoltotta.

Németh Ernő, növp. Szül. 1859. jan. 1. Mint nevelői felügyelő működött rövid ideig. Megh. 1894. már. 5.

Kantioler József, segítőtag. Szül. 1838. júl. 5. Mint szabó és ruhatáros szorgoskodott. Megh. 1895. jan. 31.

P. Ertl András, szül. 1849. jan. 25.; megh. 1895. márc. 2. — Sz.-Jakabon, Zólyom megyében született. 1864. júl. 30-án belépett Jézus Társaságába. Legelőször mint segédtanár működött Kalocsán 1867-től néhány évig, azután 1875-től, mint rendes tanár, végre, mint gymn. igazgató. Fáradhatatlan tevékenységet fejtett ki, mint főgimnáziumi felügyelő, irodavezető, tanácskozmányi jegyző, 1894-től haláláig, mint főgimnáziumi igazgató, törhetetlen eréllyel s ritka szakavatottsággal. S hogy mindezen hivatalokban atyai barátja volt a deáknak, bizonyítja az, hogy még a renyhébb muzsa-fiak is bizalommal, sőt ragaszkodással viseltettek iránta.

Mint okos nevelő, tudott szigorú is, meg szeléd is lenni a maga idejében. Amint a kellő időben a szorgalmat és a fegyelmet követelte, úgy az üdülés idején vígnak és fürgének szerette a tanulót. A szorult helyzetű tanulón nemesszívűen segített. Mint szerzetes is, kitűnt egyszerűségével, testvéri szeretetével s hivatásához való rajongó ragaszkodásával. Gyomorbaja miatt az orvosok Karlsbadba küldték, de onnét visszaküldve útközben Mariascheinba betért, ahol kollégiumunkban a következő éjjel észrevétlenül elszenderült az Urban.

P. Bosizio Atanáz. Görzi patricius-család sarjadéka, szül. 1809. apr. 30.; megh. 1896. febr. 5. — Mint volt görzi theologiai tanár és püspöki titkár lépett a szerzetbe, hol mint tartományi főnök, Pozsonyban rektor, végre Kalocsán, mint lelkiatya, huzamosabb ideig működött. Azalatt irodalmi munkásságot is fejtett ki. Hexaëncron c. munkájával lett híressé, Tippusa volt a konzervatív tudósoknak.

P. Weninger Sándor, szül. 1813. febr. 13.; megh. 1896. nov. 21. — Stájerországi Marburg szülöttje; gyermekkorától fogva érdeklődött Magyarország iránt. 1839. óta Jézus Társaságának tagja, 1860-ban a kalocsai kollégium igazgatója. Előbb Innsbruckban, azután Nagyszombatban, Pozsonyban, Budapesten működött, különösen, mint hitszónok kiváló eredménnyel. Mintaképe a szónoki előadásnak, a művelt és kedélyes társalgási mo-

dornak, amely tulajdonok miatt, párosulva buzgalmával, és fennkölt gondolkodásával, kedvence volt az előkelő családoknak épúgy, mint az ifjúságnak.

P. Ritli Vendel, szül. 1851. okt. 19.; megh. 1897. jún. 23. — 18 éves korában lépett Jézus Társaságába. Miután a noviciatus leteltével elvégezte a 2 évi filológiai és 3 évi filozófiai tanulmányait, Kalocsára került, hol 4 évig tanárkodott. Ezután Angliába küldetett, hol 4 évig teológiát hallgatott, azután Bécsben a csillagvizsgálón végzett tanulmányokat. Innen Kalocsára rendeltetett, ahol 10 évig a fizika kitűnő tanára volt, utolsó 2 évben a nevelő intézet prefektusa is. Ekkor súlyos szívbaj jelei mutatkoztak nála; előljárói tehát azonnal Budapestre küldték megvizsgálás végett. „Tanár úr, — állít be dr. Kétly Károlyhoz, — szerzetes vagyok; tudni akarom, hányat ütött nálam az óra?” Ez és más orvos is kimondta véleményét, hogy rövidre van szabva életének ideje. Némi időre javított állapotán az orvosok tanácsa, annyira pedig, hogy ismét tanított, de az orvosok jövendölése jóformán beteljesült; meghalt 1897. jún. 23-án. Benne a Társaság legkitűnőbb tanárainak egyikét veszítette el. Már egész fellépése finom, barátságos volt úgy, hogy mindenkit megnyert. Gyönyörű, világos előadásával magával ragadta hallgatóit. Főtörekvése volt a tanulókat pontos észleléshez, szabatos kifejezéshez szoktatni. Alapos előadása a tanulóknak is alapos tudást eredményezett. Nem hiába forgatta folytonosan Verdet és Violle összes munkáit. Asztalán láttuk Maxwell, Lamont, Wiedemann stb. műveit is, de legjobban szerette Laplace, *La mécanique celeste*-t, melyet mintegy átelmélkedve tanulmányozott. A XIX. század minden természetbölcseleti s egyéb természettudományi teoriák egész lényegét felfogta. Alaposságára vallanak a kísérleti eszközök finomsága is, amelyeket a kalocsai fizikai múzeum számára beszerzett.

Kindermann Ferenc, segítőtag. Szül. 1859. márc. 5. — Kedves modorú, szakértő betegápolója volt az intézetnek. Megh. 1898. jan. 13.

Prassnegg József, segítőtag. Szül. 1821. okt. 22. Mint mulakatos működött. Megh. 1899. máj. 13.

P. Weisbacher Alajos, szül. 1826. nov. 18. Mint francia nyelv tanára működött; később néhány évig betegeskedett. Megh. 1903. jan. 3.

P. Schreiber János, szül. 1843. már. 18. A Haynald-Obszervatórium assistense volt. Megh. 1903. már. 10.

P. Rosty Kálmán szül. 1832. jul. 1. Rozsnyón; megh. 1905. febr. 15. — Protestáns szülőktől született, de mint kezdő jogász, a katolikus hitre tért 1852. dec. 26-án. 1853. aug. 10-én Jézus Társaságába lépett. 1857. és 1858-ban Kalksburgban, mint magyar tanár működött. Bölcséleti tanulmányai bevégeztével 1861-ben Innsbruckba theológiára küldetett. 1864-ben Szatmárott találjuk mint szem. tanulmányi felügyelőt; 1865-ben Pozsonyban, mint akadémiai szónok működik, 1866-ban Kalocsán főgimn. tanár, egy év kivételével az is maradt élete végeig. Mint tanár, hitszónok, gyóntató és író, fölötte buzgó és üdös működést fejtett ki fáradhatatlan elevenségével.

P. Strobl Antal szül. 1841. ápr. 27.; megh. 1905. máj. 28. — Felsőausztria Linz városában született. Szerénység, rendszeret és lelki tisztaság jellemezte mint tanulóifjút, s ilyen maradt élete végeig. Midőn 1858-ban Jézus Társaságába lépett, előljáróinak felszólítására nagylelkűleg ajánlkozott a magyar ifjúság nevelése munkájára. És tényleg 1865-ben Szatmárott mint felügyelő működött, 1866 óta, öt év kivételével, szakadatlanul Kalocsán tanította a mennyiségtant egész haláláig; amellet a Stefaneum prefektusa két évig, az egész intézet Rektora három évig volt és rendtársainak, valamint tanítványainak osztatlan szeretetét kiérdemelte. Minden irányban jótékonyan hatott rendszeretével, pontosságával, valamint buzgóságával a hivek gyóntatásában.

P. Dobos Ágoston szül. 1875. aug. 20.; megh. 1905. aug. 24. — Nem hiába született sz. István király napján Linzben: gyermekségétől fogva vonzódott Magyarországhoz, és tanulmányainak végeztével az előjárók szívesen küldték ide, ahol öt esztendeig működött mint nevelő-felügyelő s az intézet zenekarának vezetője. Szépen beszélt magyarul, szerette a magyar ifjúságot, és igaz zenei érzékével nagyban közreműködött az ifjúság erkölcsi és

művészi nemesedésén. Felejthetetlen emlékét hagyta hátra szerénységének, buzgóságának és szerzetesi erényes törekvésének. Meghalt Linzben 1905. aug. 24-én.

Tschandi József, segítőtag. Szül. 1816. nov. 17. Kezdetben kitűnő szakácsa volt az intézetnek. Megh. 1907. dec. 24.

Tenk Mihály, növp. Szül. 1887. szept. 29.; megh. 1908. jul. 7.

Pichler János, segítőtag. Szül. 1855. szept. 2. Készséges és kedvelt szabója a kollégiumnak. Megh. 1908. aug. 7.

P. Damián János, szül. 1851. nov. 20.; megh. 1910. jan. 25. — Született Nagybecskerekben, Jézus Társaságába 1870-ben lépett mint kezdő jogász. Tanulmányai után egész élete tanárkodásban folyt le, de emellett néhány évig a „Stefaneum“ prefektusa s az egész intézet gondnoka hivatalát is viselte. Erős akarat és munkaerő jellemezte minden állásban. — Nagy olvasottságát és bő ismereteit főképen a történelem és bölcsélet terén érvényesítette mint tanár és részben mint író. Gégebajából ránehezedett csapáson túlemelkedett akarata erejével, mely fenntartotta lelki egyensúlyát, vidorságát, mindenki iránt megnyilatkozó szivességét, példabeszéddé vált udvariasságát.

P. Molnár László, szül. 1840. ápr. 16.; megh. 1910. febr. 18. Épen az intézet jubiláris éve ragadta őt el körünkből, amelynek ő gyermekded lelkülettel előre örült, minthogy intézetünk fennállásának már második évében mint tanár működött abban. — Született Pozsonyban; 1858-ban lépett Jézus Társaságába, és 51 évet töltött abban áldásos működéssel. Életének javarésztét, vagyis 28 esztendejét Kalocsán tanítással töltötte. 1893—1905-ig a Társaság ujoncainak volt vezetője Nagyszombatban. Mindkét helyen a Rektor tisztségét is viselte: Nagyszombatban 12, Kalocsán 9 éven át, itt főgimn. igazgatói hivatallal kapcsolatosan. A fiatalabb rendtagok mint ujoncmesterüknek felejthetetlen emlékét őrzik. Mint

tanár didaktikus fogásaival és alapos tudásával szép eredményeket aratott. Minden eljárásában a szív uralkodott.



Kalocsán a kollégium délkeletről nézve.

A következők nem Kalocsán haláloztak el ugyan, de helyüzt főlemlítendőeknek véltük, minthogy ez intézetnél nagy tevékenységet fejtettek ki.

P. Mikos József, szül. 1826. dec. 21.; megh. Csehországban 1873. dec. 7. — A vasmegyei Mikos báró család sarja, született Sopronban. Bécsben a Teréziánium növendéke, stb.; 1868. óta Kalocsán a történelem és francia nyelv tanára. Roppant emlékező tehetsége a történeti adatok valóságos kincsesládája volt. Erről tudnak beszélni azon tanítványai, akik, hogy megszabaduljanak a felelettől — kérdéseikkel rávitték a nobilis tudós tanárt, hogy szán-

déka ellenére tanuságot tegyen széleskörű és nagyszabású történelmi ismereteiről; finom modor és nagy türelem voltak jellemvonásai. „Túrni és hallgatni“ volt aranyelve, amelyhez hű maradt tövises életpályáján.

P. Szigeth Ferdinand, szül. 1827. szept. 24. Szekszárdon.; megh. Nagyszombatban 1882. dec. 16. Kitűnő deák Kalocsán, Egerben; majd 1848-ban Jellasics ellen tüzes harcos. 1850. óta a központi szeminárium növendéke, azután hittudor és teológiai tanár Kalocsán. 1858-ban lépett Jézus Társaságába, ahol ismét tanár Kalocsán a főgimnáziumban, majd házfőnök és ujonc-mester Nagyszombatban (1872–79). Végre misszionárius volt, különösen a bukovinai magyarok közt.

Alázatos érzület, nagy pontosság és lelkiismeretesség voltak jellemvonásai; de az alaphangot lelkének harmóniájában mégis az Ur félelme képezte. „Sok veszedelmek közt forog az ember; csak egy ment meg bennünket: az Isten félelme.“ Így nyilatkozott társaival szemben.

P. Hovanecz András, szül. 1834. okt. 19.; meghalt Nagyszombatban 1891. febr. 18. — Körtvélyesen, Szepesmegyében született. 1856. óta Jézus Társaságának tagja. Kilenc évig volt tanár Kalocsán. Világos, szabatos, nagy gonddal előkészített előadásai főleg a klasszikus irodalom és történelem mezején váltak ki, valamint az egyházi szónoklatban is. Idegbaja megakasztotta tanári pályáján. Rövid gyógykezelés után Nagyszombatban működött mint hitszónok és gyóntató. — Gyötrelmes idegbaját nagy alázattal, türelemmel, mondhatni derült kedéllyel viselte mindhalálig.

P. Czimmermann István, szül. 1849. március 13-án; megh. Kelet-Afrikában 1894. jan. 31. — Született a szepesmegyei Szomolnok-Huttán polgári családból. Miután az ottani iskolákat kitűnő sikerrel végezte, 16 éves korában otthon a kohói irodában dolgozott, mire végre 1866-ban Záboyszky László szepesi püspök jóvoltából, mint a löcsei püspöki nevelőintézet növendéke, a gimnáziumot megkezdte. Már a következő évben 210 frt-nyi ösztöndíjat kapott. Mily kitűnő tehetség volt, látni abból, hogy hat év alatt nemcsak kitűnő sikerrel tette le az érettségi vizsgát, hanem egyszersmind 1870/71-ben Lőcsén le is szolgálta az önkéntesi évet.

Az érettségi után a tanári pályára érzett hajlamot s 1872-ben beiratkozott a fővárosi egyetemre. De a romlatlan ifjúnak visszatetszett a ledér ifjúság s egy szép napon Vácon terem Peitler püspök előtt s felvételt kér és kap. A szemináriumban is hamar megismerték fényes tehetségét és Rómába küldték a Collegium Germanico-Hungaricumba, honnan mint doktor tért vissza hazájába 1879. szeptember 24-én és belépett Jézus Társaságába. Itt aztán csakhamar mutatkozott nemes, nagyratörő lelke. Két év múlva már Pozsonyban látjuk, mint hitszónokot, majd Kalocsán, mint a felsőbb osztályok hittanárát, de nemsokára ott is hitszónok s a hívek lelki gondozója lett. Főgondját most a szegények és betegek képezték, kik mindenkor szolgálatkész és jóakaró barátot találtak benne. El is jöttek hozzá az egész környékből. Mennyire vésődött emlékezetükbe, mutatja az, hogy midőn 1889 őszén Afrikából átjött Kalocsára, a jó pusztai nép keresztel és zászlókkal fogadta a pályaudvaron. Egész megjelenése már akkor is mély hatást tett a népre. De midőn a szószékről egykori nyájától e szavakkal búcsúzott: „Isten hozzátok, megyek megint négereimhez“ — az egész nép hangos zokogásba tört ki. Mi vonzotta őt oly ellenállhatatlanul e pályára, azt leveleiből sejthetjük. Quilimanéből, hová 1886. február végén ért, így ír: „Most kénytelen vagyok az esők miatt itt maradni, mihelyt azonban lehetséges lesz, folytatom utamat és iparkodom odajutni, ahol a legnagyobb tevékenység vagy kétségkívül a legnagyobb szenvedés vár minden hithirdetőre.“ Tehát, dolgozni, szenvedni. Amit keresett, azt meg is találta. Hisz a fáradozásokból minden misszionáriusnak bővében jutott. Alighogy P. Menyhárthban buzgó társat kapott, s az állomás virágzásnak indult, P. Czimmermann felkerekedett, hogy Afrika belsejében új állomást nyisson s tényleg öt hét múlva már felépült Zumbóban Kláver sz. Péter tiszteletére kápolna, lakás, iskola, árvaház, 1893-ban pedig örvendő jelenti: „Az árvaház és iskola növényedékei már anyanyelvükön a kápolnában végezhetik ajtatosságaikat. Sikerült egyszersmind huszonegy rabszolgát kiváltanom.“ S mindezt az afrikai forráság, moszkitók s mindenféle más mérges férgek közepett, melyek a hiterjesztőnek még nyugalmat sem engednek, sőt nem ritkán a lázat is nyakára hozzák. Egyszerre csak, jan. 31-ike volt 1894-ben, éjjeli 10 órakor fülhasító erős kiáltás hal-

latszott, és P. Platzer belépve P. Czimmermannhoz, őt örvöngő lázban találta. Csak nagynehezen sikerült P. Platzernek a szegény lázas rémlátomásait eloszlatni és lefekvésre bírni. Midőn aztán reggel 3 óra tájban hozzá jött, a Pátert már halva találta. — Minthogy a vadak törzsfője Matekenha a missió nagy ellensége volt és titokban már régen ellene dolgozott, azért írta Menyhárh: „valószínű, hogy, mint Czimmermann személyes ellensége is, őt titokban megmérgezte. Amint ugyanis mondják, nagy mester abban, hogy mindazoknak, akik útjában állottak, észrevétlenül, lassú méreggel oltja ki életét.“

Wurositz József, segítőtag. Szül. 1839. jul. 23. Kalocsán mint sekrestyés s a „Hírnök“ könyvvezetője és expeditora kiváló buzgóságot fejtett ki. Meghalt Budapesten 1897. máj. 21-én.

P. Menyhárh László, szül. 1849. máj. 30-án.; megh. Kelet-Afrikában, 1897. nov. 16. — Született a hevesmegyei Szarvaspusztán. 1866 augusztusában Jézus Társaságába lépett, hogy, mint ő mondta, az ifjúság eszményképét, a „Castiglionei Angyalt“ mennél tökéletesebben kövesse. Már ekkor P. Bülow, az ő novicius-mestere, így nyilatkozott róla: „rendkívüli önmegtagadás mindenben jellemzi őt.“

A bölceleti tanulmányok után Kalocsára küldetett természetrajztanárnak, s ekkor adta ki művét Kalocsa növényzetéről, melyben hat egészen új növényfajt ismeret, melyet ő fedezett fel. Theológiáját részben Innsbruckban, részben pedig Angliában végezte, hogy ott egyuttal az angol nyelv elsajátítása által az afrikai missióra készüljön, amelyet hosszú kérelmezés után végre remélhetett.

De mivel a tartomány-főnök nem igen akarta a kitűnő tehetségű férfiút nélkülözni, ismét Kalocsára rendelte. Nemsokára a kalocsai intézet rektorává tétetett. Ezen időben alapította Kalocsán a „Josefinumot“ szegény deákok istápolására s nem csekély érdeme volt a budapesti ház alapításában. Rektorátusa után újra a missiókat sürgette, míg végre 1890-ben május végén P. Czimmermannal a rég óhajtott missiókba, Zambézi vidékére mehetett. Kimondhatatlan fáradsalmak és gondok váraakoztak ott reá, míg Boróma, Zumbó, Mazambue állomásokat berendezte. Emellett nem feledkezett meg a természet-

tudományokról sem, aminek Európa is látta hasznát, mert Borómában meteorologiai állomást rendezett be, melynek észlelését a kalocsai Haynald-obszervatorium tette közzé. A föld termékeiből is küldött az európai múzeumokba. Erről világos tanuságot tesznek a bécsi tudományos akadémia kiadványai. A Kalocsára küldött rovargyűjtemény már Európaszerte ismeretes. A szintén ideküldött növények 732 fáját Schinz János (Hans) zürichi egyetemi tanárnak kikölcsönöztük, ki róluk e művet adta ki: „Plantae Menyharthianae.“ Wien, 1905. Ezek közül sok teljesen új felfedezésű, 18 faj Menyhárthról van elnevezve.

De már 1897. okt. 22-éről keltezett levelében említi, hogy láza most egy idő óta különös jelleget vesz fel, — „száz bajt küzdöttem már le, s még száznak megyek elébe“ — teszi hozzá. Bizony nem sejtette, hogy egy hónap múlva már nem lesz az élők között. Mert nov. 10. a lázhoz rheumatizmusz, szívbaj és torokgyulladás jött, nov. 14-én 42^o-nyi epelázt kapott, mely 16-án földi életének végett vetett.

P. Votka János, szül. 1825. jul 25-én; meghalt Prágában 1899. dec. 24. — Született Prága közelében. Középsiskoláinak végeztével katonai jelleme 1847-ben a prágai kereszties lovagrendbe vezérli. A 48-ik évi mozgalmak hullámai őt is magukkal ragadják. Ezek lezajlásával egy ideig Obrenovics Milos fejedelemnél, mint magántitkár működött. 1850—54-ig Bécsben Thun Leo gr. szolgálatában a „Noviny“-t szerkesztette. 1854. végén Rómában Jézus Társaságába lépett. Aki az ifjú gyors felfogását és époly határozott és gyors következetességét ismerte, az ez utóbbi lépésén nem csodálkozott. Rómában megkezdett tanulmányait Innsbruckban fejezte be. Az 1859-iki osztrák-olasz háború alatt P. Votka a déltiroli Brixenbe került, hogy a beteg katonákat ápolja. Ezek közt talált egy magyar kálvinistát is, kinek nyíltsága s jóra hajló lelkülete annyira megtetszett neki, hogy bár egy árva szót sem tudott magyarul, azt a fogadalmat teszi, hogy a magyar missiót kéri, ha e lelket megnyeri. Megnyerte, és szavának helyt állott.

Igy került P. Votka 1860-ban Kalocsára s mindjárt latin tanár lett az elsőben. Már 2 év múlva annyira haladt a magyar nyelvben, hogy a felső osztályokban böl-

cseletet adhatott elő, és pedig oly eredménnyel, hogy nyilvános vitatkozásokat is rendezett. A legfényesebb kétségkívül az 1866-iki volt, melyen a kitűzött tétéleket Városov Gyula, jelenleg „kegyelmes érsek atyánk“ és Till Mihály fényes sikerrel védték nemcsak a rendes, hanem még a vendégek közül jelentkező támadók ellen is.

Még ez év decemberében a tanári hivatal mellé a kollégium rektorává is lett. Nagy barátja volt az ifjúságnak, — de dédelgetni soh'sem akarta, — ő férfiakat akart belőlük nevelni. Azért, ha kellett, biz tudott ő föllépni.

1873-ban Kalocsáról Prágába került. Fáradhatatlanul működött az egyház és Krisztus érdekében szóval és tolla-lyal egyaránt úgy, hogy Schwarzenberg Károly herceg megjegyezte róla: „Mi mindent ért el Votka itt Csehországban, . . . azt csak mi magunk vagyunk képesek méltányosan megítélni.“ Érdemeit tekintve, a pápa a 80-as években egyházpolitikai megbizatással a Balkánra küldte, melynek eredményével nagyon meg volt elégedve.

P. Hennig Alajos, szül. 1826. jan. 21.; megh. 1902. jul. 10-én Pozsonyban. — Rajkán született Mosonmegyében. 1850-ben pappá szenteltetvén, legott a nagyszombati érseki gimnáziumban elkezdte tanári működését. Itt feltűnt remek hangja és kitűnő zenei képzettsége, amiért is visszakerült Esztergomba, hol mint karkáplán, a híres Seiler főszékesegyházi karmester oldalán működött és zenei tehetségét még jobban kiművelte.

Innét 1860-ban Jézus Társaságába lépett. Erre 1864. őszén Kalocsára került, hol tíz éven át főgimnáziumi tanár és prefektus volt; emellett az intézeti énekkart is vezette. Zenei tehetsége- és képzettségének sikerei annyira emelték nemcsak az ő, hanem az intézeti énekkar hírét, hogy ez a külföldre is elhatott. — 1876. és 1882. közt az intézet rektora volt. Simor és Haynald biboros érsek, ahol csak tehették, kitűntették. Egyszer azonban Haynald érsek nagyon megharagudott rá, mert egy ifjút, kinek a konviktusban már biztosította a helyet, nem akart felvenni. A rektor ugyanis rájött, hogy az ifjú biz sehogy sem való a konviktusba, mert a többit is elrontaná, — de a család iránt való kiméletében nem fejezte ki magát egész világosan. Az érsek, ki nem szokott engedni, míg az ellenkezőről meg nem győződött, e várat-

lan ellenállásra keményen odaszól a rektornak: „Tudjátok, hogy patrónustok vagyok az országban nemcsak szóval, hanem tettel is, — de ha kell, túl is adhatok rajtatok!”

— Kegyelmes Uram! In manu Dei sumus, — volt a nyugodt és szerény válasz. — Ez annyira lefegyverezte az érseket, hogy rövid tájékozódás után beleegyezett a rektor döntésébe.

Mint zeneszerző is, országszerte híres lett. A nagynevű Liszt Ferenc, kivel rokonságban is volt, teljes elismeréssel nyilatkozott műveiről. Salvatore Meluzzi, a Sixtina karnagya szintén dicsérőleg írt neki. — Szigorúan ragaszkodott a polyphon Gregorianumhoz s ebben eszményképei voltak: Palestrina, Anerio, Lotti stb. klasszikusok. Általában dicsérik benne az ellenpontozás mély ismeretét, stilusa tisztaságát, s egyházi szellemét. A „Zenelap“ is így nyilatkozott 1899-ben: „Ami a harmonizálást és szólamvezetést illeti, az meg éppen mintaszerű.

Miután számos éven át a legnagyobb csendben e nagy kollégiumban működött, 1884-ben mint rektor és noviciusmester Nagyszombatba került és több éven át közölte szerény és nyugodt lelkületének kincseit Társaságunk zsengeivel. Innen aztán újra Kalocsára került, mint a kollégium lelki vezetője.

1897-ben pedig újra előljáró Budapesten, míg végre Pozsonyba került, hol három évig lelkiatya volt, míg végre 1902. július 10-én nyugodtan jobblétre szenderült.

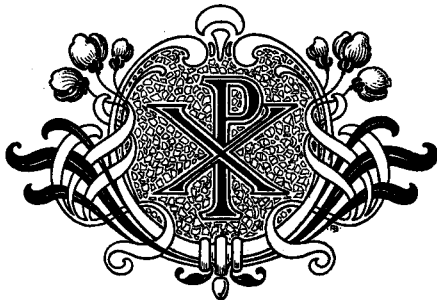

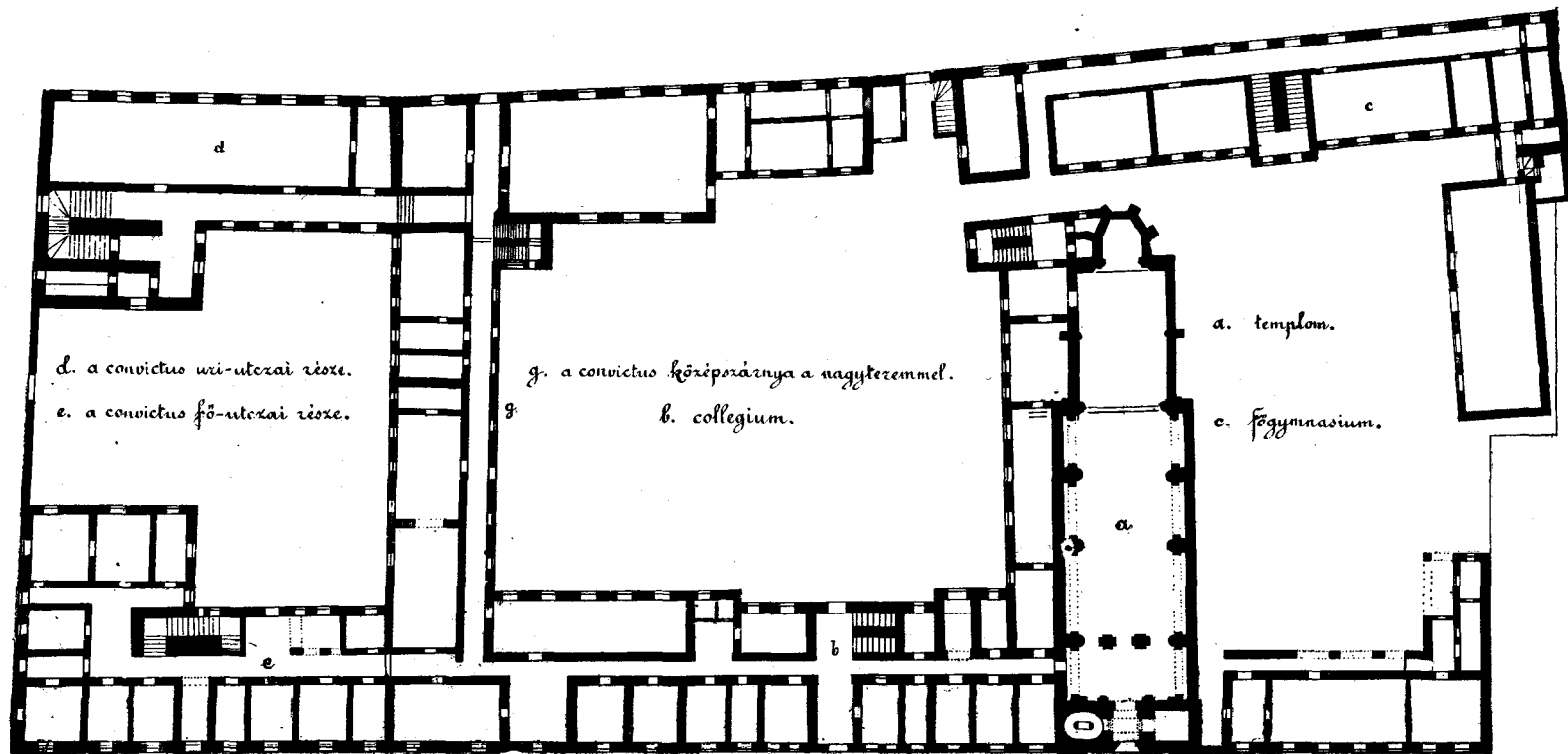

A kalocsai kollégium épületeinek alaprajza.

X.

Azok névjegyzéke, kik Kalocsán érettségi vizsgát tettek.

A *-gal jelzettek e vizsgájukat kitüntetéssel tették.

Sorokba állítjuk végre azt a szép csapatot, melyet 50 év folyamán odaadó törekvéssel minden jóra és szépre oktattunk és vezéreltünk, hogy annak tagjai nem csak saját üdvüket és életpályájukat biztosítani tudják, hanem kedvelt nemzetünk művelődésének elvszilárd fáklyavivői legyenek: kiki saját körében.

Az élet bajainak és a társadalmi viszonyoknak hullámai nagyon különböző révpartokra vetette őket; de reményeljük, hogy a jó elvek talizmánját keblükben megőrizték.

Ezt annál inkább óhajtjuk, mert szilárd a meggyőződésünk és kétségtelen a tapasztalatunk, hogy egyedül azon elvek tarthatják kellő egyensúlyban az egyesek lelkületét a jólétben épúgy, mint a viszontagságokban, a magas rangban épúgy, mint az alacsony sorsban.

Fokozatokat nem tüntetünk fel, hisz úgylis nem a társadalmi fokozatok határozzák meg az ember értékét, hanem a becsületes és istenfélő betöltése azon hatáskörnek, melybe a gondviselés helyezte.

Sorsz.	Név	Születési hely	Állás
--------	-----	----------------	-------

1865.

1	Bedros Béla,	Patak (Nógrád)	
2	Fábián Ferenc,	Szegszárd	† mint jegyző.
3	Fischer Dávid,	Kalocsa	† érsekurad. tisztv.
4	Hangel Ignác,	Kalocsa	† mint főorvos.
5	Kleiner Lajos,*	Doroszló	kalocsai érs. helyett.
6	Kovács János,		
7	Lottenstädter Kálmán,	Béke (Pozsony)	
8	Németh Antal,	Felsőszentiván	
9	Németh Ferenc,	Szentbenedek	
10	Páncsics Jakab,*	Szabadka	† mint plébános.
11	Parcsetics József,*	Zombor	t. kanonok, pléb.
12	Pertics János,	Szabadka	
13	Pilger Ferdinánd,	Apatin	† mint plébános.
14	Puck István,*	Nemesnádudvar	† mint plébános.
15	Rózsa Péter,	Kalocsa	† városi tanácsos.
16	Salamon Zsigmond,	Kalocsa	† mint törv. bíró.
17	Schauer Ferenc,	Csávoly	plébános.
18	Schröder György,*	Kerény	esp. plébános.
19	Szabady Ferenc,†	Akasztó	plébános.
20	Szily Gyula,	Gara	† pénzügyi hivataln.
21	Tomcsányi Sándor,	Pusztá-Kovácsi	ügyvéd.
22	Tóth Imre,	Magyar-Óvár	nyug. alispán.
23	Vörös István,*	Kalocsa	† mint káplán.
24	Zsiga Károly,*	Sellye (Somogy)	kir. járásbíró.

1866.

1	Almásy Géza,*	Noszvaj	† mint nyug. főisp.
2	Balázsevics Antal,	Szabadka	†
3	Bolváry Ignác,*	Miske	†
4	Dobler György,	Vaskút	†
5	Draskovics József,	Kalocsa	hirlapíró.
6	Eichhorn Ferenc,*	Kerény	†
7	Faragó Károly,	Szivácz	plébános
8	Fodor Béla,	Mélykút	járási tisztí főorvos.
9	Folkmann Mátyás,	Csávoly	pósta és táv. főtiszt.
10	Gregorits Mihály,*	Toponár	plébános.
11	Kopping Péter,*	Csonoplya	† mint plébános.
12	Kornis Géza,*	Budapest	ügyvéd.
13	Kupferschmidt János,	Szentfülöp	keresk. min. főszámt.
14	Kuts Endre,*	Csátalja	plébános.

Sorsz.	Név	Születési hely	Állás
15	Meznerics János,*	Szabadka	†
16	Németh Ferenc,	Szentbenedek	†
17	Pákolicz János,*	Kalocsa	nyug. plébános.
18	Papp Antal,*	Zenta	†
19	Partl József,	Tolna	nyugalm. jegyző.
20	Pohl László,	Kölesd	
21	Raichl Ignác,*	Adony	pósta és táv. felügy.
22	Rapcsák Imre,*	Székesfehérvár	orvos.
23	Schraub Lajos,*	Pécs	†
24	Schvemlein Lőrinc,	Körtés	†
25	Szabadi József,*	Kalocsa	†
26	Szetele István,	Körtés	†
27	Till Mihály,*	Gádor	igazság. számv. fön.
28	Turnovszky Rudolf,*	Futak	plébános.
29	Városy Gyula,*	Zombor	kalocsai érsek.
30	Vissy Károly,	Budapest	közjegyző.

1867.

1	Dobozy János,*	Mözső	plébános.
2	Döry Andor,	Sopron	földbirtokos.
3	Fonyó Pál,*	Szeged	nyug. plébános.
4	Fülöp György,*	Majsa	plébános.
5	Ghyczy Mátyás,	Rév-Komárom	
6	Hoffmann Károly,*	Csonoplya	kanonok.
7	Kákonyi Dezső,*	Kalocsa	postamester.
8	Keller Lajos,	Dunaföldvár	† mint plébános.
9	Kiss Károly,	Kömlöd	törvénysz. bíró.
10	Kiss Pál,	Kalocsa	† mint anyak. vez.
11	Kovács János,*	Tovarnik	† mint tábori pléb.
12	Kuts János,*	Csátalja	esp. plébános.
13	Mann György,*	Csonoplya	† m. dohányb. tiszt.
14	Matkovich Bertalan,*	Szabadka	† mint plébános.
15	Quiring Mihály,*	Kerény	† mint káplán.
16	Ringenbach Károly,	Császártöltés	† mint tszéki jegyz.
17	Salamon Károly,	Kalocsa	† mint közs. jegyz.
18	Zsigmond Imre,*	Székesfehérvár	† mint plébános.

1868.

1	Allaga Hugó,	Baja	
2	Bakánovics József,*	Fajsz	† mint növend. pap.
3	Barna Mihály,*	Kerény	c. főig., gimn. igazg.

Sorsz.	Név	Születési hely	Állás
4	Bauer György,*	Kerény	nyug. plébános.
5	Bejczy János,*	Baja	† mint közs. jegyző.
6	Blázek Lajos,*	Kishegyes	esp. plébános.
7	Czirer Elek,*	Pécs	orvos.
8	Dzsida Mihály,*	Gádor	
9	Erdős Jakab,*	Czecze	orvos.
10	Fonyó Lajos,*	Szegszárd	† mint plébános.
11	Horváth Lajos,*	Kokasd	plébános.
12	Keller Kálmán,	Dunaföldvár	távirda-tiszt.
13	Kiss Boldizsár,	Kishegyes	† mint apátplébános.
14	Klinovszky Mihály,*	Nemes-Militics	
15	Kopper Imre,*	Baja	† mint növ. pap.
16	Kovács Elek,	Szentes	
17	Kovács Ferenc,	Bezdán	
18	Lépi József,	Kalocsa	orvos.
19	Mamusich Mátyás,*	Szabadka	† mint prep. plébán.
20	Margalits Ede,*	Zágráb	egyetemi tanár.
21	Matos János,*	Kalocsa	† mint esp. plébán.
22	Milassin József,	Kula	† mint ügyvéd.
23	Németh Imre,*	Kalocsa	nyug. plébános.
24	Pekánovits Imre,*	Zombor	Kőrös szabály. főm.
25	Puck Károly,	Nemesnádudvar	gazdatiszt.
26	Szántó Mihály,*	Paks	† mint min. osztályt.
27	Szigeth Gábor,*	Szegszárd	†
28	Thaly Dezső,*	Fajsz	járásbíró.
29	Vlahovich Emil,*	Eger	főgimn. tanár.

1869.

1	Apor Gábor, Br. *	Bécs	† m. kül. min. oszt.
2	Bálint István,*	Baja	
3	Bednár Ágoston,	Baja	†
4	Bókonits János,*	Ercsény	†
5	Crouy István, Gr.	Nőténecs	†
6	Csaba József,*	Kalocsa	községi jegyző.
7	Csiba Ferenc,	Fadd	gazdatiszt.
8	Czirer Ákos,*	Pécs	† v. qrsz. gyűl. képv.
9	Drach Antal,	Paripás	plébános.
10	Dubay János,*	Kalocsa	
11	Gruber József,*	Hajós	
12	Horváth József,*	Kalocsa	főgimn. tanár.
13	Kacs Kovács Jenő,*	Sőj-pusztá	kir. tábla bíró.
14	Kósa Jenő,*	Baja	főkápt. ügyvéd.
15	Kuhl József,	Császártöltés	kápt. ügyész.
16	Mészáros Gáspár,	Ruma	városi tanácsos.

Sorsz.	Név	Születési hely	Állás
17	Mike Sándor,	Nagykároly	állami rendőrtiszt.
18	Mladoniczky Nándor,	Szöllős	kir. táblai bíró.
19	Parcsetich Endre,	Zombor	
20	Perczel Ákos,	Fadd	törvényszéki bíró.
21	Peskó Lajos,	Eger	
22	Pick Mór,*	Kalocsa	ügyvéd.
23	Saly Dezső,*	Bátaszék	bíró.
24	Szalay Lajos,	Keresztúr	volt polgármester.
25	Tillinger Sándor,*	Béreg	ügyvéd.
26	Tolnay Regináld,	Folyfalva	
27	Velics László,*	Szécsény	S. J.
28	Vidákovics Pál,	Nemes-Militics	† mint plébános.

1870.

1	Baksa Gergely,	Keczel	kir. adótárnok.
2	Baráth Gyula,	Mariháza	földbirtokos.
3	Bencsik Ferenc,*	Czecze	táblai bíró.
4	Bethlen Márk, Gr.,*	Kolozsvár	†
5	Bodonyi István,	Csonoplya	†
6	Csernyus József,	Hajós	főjegyző.
7	Drescher Rezső,*	Baja	ügyvéd.
8	Fuchs József,*	Órszállás	esp.-plébános.
9	Gajáry Ödön,*	Komárom	esp.-plébános.
10	Holényi István,*	Székesfehérvár	kir. táb. bíró, törv. el.
11	Hümpfner Alajos,*	Szabadka	plébános.
12	Inglückhoffer Antal,	Apatin	posta- és táv. főel.
13	Jerger Antal,*	Hodság	bencés, ny. gim. tan.
14	Jeszenszky János, Br.,*	Felsőhidvég	†
15	Kirschbaum Lajos,*	Kalocsa	plébános.
16	Kohári Antal,*	Kalocsa	vasuti felügyelő.
17	Koráb Kamill,*	Zombor	pü. főtan, ügyvéd.
18	Kuts István,*	Csátalja	főgimn. tanár.
19	Lithvay Sándor.	Nemesmilitics	†
20	Mamuzsich Bódög,	Szabadka	c. kanonok, pléb.
21	Meszlény Lajos,	Kőszeg	† mint orsz. kép.
22	Milassin Lajos,*	Csány (Heves)	†
23	Perényi Lajos,*	Ercsény	főgimn. tanár.
24	Petrás Andor,	Velence (Fehér)	mérnök.
25	Ringenbach Dezső,	Kalocsa	járasi orvos.
26	Romsits Imre,	Kalocsa	vásári felügyelő.
27	Schadl Ignác,*	Szépliget	plébános.
28	Stern Jakab,	Kalocsa	járasi orvos.
29	Szárits Simon,	Szabadka	†
30	Szommer Antal,*	Dunabökény	járasi orvos.

Sorsz.	Név	Születési hely	Állás
31	Toldy József,	Vadkert (Nógrád)	†
32	Tóth Mihály,	Kalocsa	† mint plébános.
33	Utry József,*	Csonoplya	vásárigazgató.
34	Weisz Ignác,*	Kalocsa	† mint orvos.
35	Zsuffa Vince,*	Zombor	† mint főgimn. tan.

1871.

1	Apáthy József,	N.-Érhát	nyug. járásbíró.
2	Bornemisza Pál, Br.	Abafája	
3	Boromisza István,*	Kalocsa	kanonok-plébános.
4	Boromisza Tivadar,	Csávoly	ügyvéd.
5	Egedy Sándor,	Sz. Erzsébet	
6	Eszes István,*	Félegyháza	
7	Fekete István,	Topolya	városi tisztvis.
8	Fesztl György,*	Mágoics	
9	Jósika Lajos, Br.	Kolozsvár	
10	Kanyurszky György,*	Nemesmilitics	egyetemi tanár.
11	Kemenes János,	Csonoplya	† mt. kas. od. v. főfelü.
12	Kiss Simon,*	Zenta	városi tanácsos.
13	Kiss Zoltán,	Miskolcz	
14	Kókán János,	Kalocsa	†
15	Lindenstein Samu,	Szentmiklós	
16	Mayer Károly,*	Illok	
17	Moravcsik Ödön,	Buda	végrehajtó.
18	Nespoly János,*	Dunapentele	† mint plébános.
19	Nouvier Iván,	Szegszárd	
20	Oltványi Ferenc,	Bács	pénz. igazg. titkár.
21	Péchy István,*	Kalocsa	† mint nyug. tanító.
22	Pilaszánovics Aladár,	Baja	
23	Pupák János,*	Baja	plébános.
24	Sárfy Guidó,*	Pécsvárád	kir. táblai bíró.
25	Schmidt János,*	Paks	kanonok-plébános.
26	Simonovich Elek,	Zombor	
27	Stumpfögger Ede,	Bresztovác	
28	Tenczlinger Lajos,	Tolna	
29	Till Jakab,*	Paks	† mint plébános.
30	Vojnits Bódog,	Szabadka	† mint főjegyző.
31	Weisz Ármin,	Akasztó	
32	Werner Zsigmond,*	Kalocsa	† mt. pénzü. min. tn.
33	Zsulyevics Mór,*	Tisza-Földvár	

Sorsz.	Név	Születési hely	Állás
1872.			
1	Almási Ferenc,	Tolna	gazdatiszt.
2	Gálík Ferenc,	Veprőd	†
3	Grechenek Béla	Debreczen	
4	Hondl Viktor,	India	
5	Hufnagl György*	Ercsény	
6	Kailbach Károly,	Szabadka	† mint ujmisés.
7	Kákonyi Vilmos,	Kalocsa	† mint irnok.
8	Kersch Ferenc,*	Almás	karnagy.
9	Krausz József,	Miske	
10	Mann Jakab,*	Csonoplya	orvos-intézeti igazg.
11	Mann József,*	Csonoplya	dohánybev. felügy.
12	Márton Mátyás,	Aldebrő	prépost-plébános.
13	Rácz Géza,*	Kalocsa	mérnök.
14	Radoychich Béni,*	Apatin	† mint plébános.
15	Sandrik József,*	Bobró	kórházi lelkész.
16	Schaffer János,	Vaskút	nyug. közs. jegyző.
17	Schmidthauer Antal,*	Komárom	főmérnök.
18	Schön Lajos,*	Zombor	† mint plébános.
19	Spiesz Győző,	Pécs	hadbíró.
20	Steécz György,*	Csonoplya	kanonok.
21	Stranczinger János,*	Himesháza	
22	Szabó Károly,*	Kalocsa	†
23	Tamás Imre,	Nádudvar	
24	Velics Antal,*	Szécsény	orvos.
25	Vuich Márk,*	Szentistván	† mint növ. pap.
26	Winter József,	Fajsz	jegyző.
27	Zóni Fábián,	Veprőd	† mint plébános.

1873.

1	Apáthy Gyula,	Solt	
2	Barnafy Balázs,	Ercsény	
3	Batthyány István, Gr.,	Bécs	†
4	Bencze István,*	Kalocsa	tornatanár.
5	Čilič Bálint,*	Felsőszentiván	† mint plébános.
6	Csáby József,*	Kalocsa	†
7	Cseh Marczel,*	Pécs	† m. osztr. m. fők.
8	Csernyus Gergely,	Nemes-Militics	
9	Csiszér Jenő,	Kalocsa	†
10	Deiszler György,*	Buda	
11	Dóry Béla,	Zomba	v. orsz. képviselő.

Sorsz.	Név	Születési hely	Állás
12	Fleckenstein Ferenc,	Hercegszöllös	ügyvéd.
13	Forster Frigyes,	Klatton	†
14	Hegedűs Kálmán,*	Győr	
15	Helfer Ferenc,	Kalocsa	†
16	Horváth János,	Dunapataj	
17	Jozgits Béla,	Dunapataj	jegyző.
18	Jozgits János,*	Dunapataj	plébános.
19	Klánszky Ferenc,	Mözs	apátplébános.
20	Kotsy János,	Szegszárd	
21	Lehrer Péter,	Kalocsa	min. tan. fővám-igz.
22	Mezey Imre,	Futtak	
23	Moder Tibor,	Kalocsa	nyug. törvsz. bíró.
24	Nyitray Gusztáv,	Kalocsa	†
25	Pandur Károly,	Kalocsa	† mint orvosnöv.
26	Petz Gábor,	Csávoly	kal. főgyh. áld. pap.
27	Prohászka Pál,	Vác	
28	Sarffenberger Ádám,*	Kalocsa	† mint áld. pap.
29	Schneider János,*	Szentfülöp	tanár.
30	Stündl Béla,	Jánoshalma	†
31	Thomayer István,	Ketzöl	vasuti hivatalnok.
32	Zsigmond István,*	Székesfehérvár	

1874.

1	Almási Károly,	Tolna	nyug. főszolgabíró.
2	Apor Samu, Br.,*	Sopron	ezredes.
3	Barkóczy Sándor, Br.,	N.-Azar	kul. m. o. t., cs. k. kam.
4	Bedsula Bálint,	Felsőszentiván	plébános.
5	Bierbauer Győző *	Székesfehérvár	tiszt. orvos.
6	Bolváry Lajos,	Kalocsa	törvénysz. bíró.
7	Burkovits Lajos,*	Bezdán	†
8	Daróczy Elek,	Paks	†
9	Deák Andor,	Gombosbogyéva	főszolgabíró.
10	Dupcza Miklós,	Vinga	
11	Firány József,	Zombor	plébános.
12	Flatt Viktor,	Temesvár	közjegyző.
13	Flodung Ignác,	Püspöklak	
14	Gyertyánffy Géza,	Buziás	főszolgabíró.
15	Hegyessy Kálmán,*	Turbék	pénzügym. titkár.
16	Jablonszki Miklós,*	Zombor	nyug. főszolgabíró.
17	Koleszár Antal,	Fadd	†
18	Kraemer Lajos,*	Baja	
19	Krisztinkovics Árpád,	Fadd	postamester.
20	Modor Vidor,	Kalocsa	† mint ügyvéd.
21	Réder Tivadar,*	Sümegh	

Sorsz.	Név	Születési hely	Állás
22	Rockenstein Nándor,	Foktő	plébános.
23	Szabó Pál,	Futtak	plébános.
24	Szántó Lajos,	Kalocsa	ügyvéd.
25	Szánthó Károly,	Keszthely	
26	Sternáth Antal,*	Óbecse	† mint plébános.
27	Takács István,	Akaszto	†
28	Városy Tivadár,*	Zombor	tanker. kir. főigazg.
29	Vascher Ferenc,	Kalocsa	
30	Velics Lajos,*	Szécsény	nagykövet.

1875.

1	Antunovics Andor,	Szabadka	
2	Brandtner György,	Kalocsa	† mint főjegyző.
3	Busa Ferenc,	Kalocsa	
4	Fekete János,	Kalocsa	† m. kal. főegy. á. p.
5	Fodor Dániel,	Mélykút	földbirtokos.
6	Hauer Hugó,	Igall	
7	Hörl György,	Gödöllő	† elesett Boszniában.
8	Jakabos Vilmos,	Keresztelősz.-pál	
9	Jeszenovics Bódog,	Szabadka	plébános.
10	Kirschbaum Endre,	Kalocsa	†
11	Kovachich Béla,	Bácsér	
12	Könczöl Ödön,	Szegszárd	
13	Liszy Viktor,	Sátoraljaújhely	kir. ügyész.
14	Macskovics Pál,*	Szabadka	praelatus, kanonok
15	Marich Géza,	Almás	
16	Mihályffy Ferenc,	Kalocsa	polg. isk. tanár.
17	Országh Lajos,	Szigetvár	
18	Povischil Richárd,*	Schönberg	kanonok.
19	Sárfy Gyula,*	Pécsvár	községi jegyző.
20	Sarffenberger Rezső,	Kalocsa	takarékp. hivataln.
21	Schmausz Antal,	Apatin	†
22	Schwerer FABIÁN,	Szentfűlöp	†
23	Stipl Károly,*	Mohács	korona-ügyész.
24	Szinyei József,*	Szinye	
25	Szucsics Sándor,	Zombor	plébános.
26	Tomsich Dezső,	Miske	†
27	Uhl József,	Kalocsa	plébános.
28	Vojnits Dániel,	Baja	apátplébános.
29	Zichy Károly, Gr.,	Szabadhegy	

Sorsz.	Név	Születési hely	Állás
--------	-----	----------------	-------

1876.

1	Angyal Béla,	Szegszárd	
2	Bodroghy Mihály,	Szeged	
3	Boromisza Mátyás,	Kalocsa	† mint gimn. tanár.
4	Ébersz Károly,*	Kalocsa	földm. min. szmv. fön.
5	Faragó Sándor,	Vadkert	† mint orvos.
6	Freyburger Sándor,*	Ada	† mint plébános.
7	Gonda Károly,*	Balassagyarmat	
8	Graff János,	Pancsova	bankigazgató.
9	Holmik János,	Bobró	vácze gyhm. áld. p.
10	Jánosy Mihály,*	Bácskertes	nyug. törvsz. bíró.
11	Kovács János,	Temerin	plébános.
12	Kramberger József,	Nezsidér	
13	Lichter Dávid,*	Dunaföldvár	
14	Loidl Ferenc,	Kalocsa	† mint joggyak.
15	Lubik János,	Bölcske	
16	Molnár Béla,	Buda	†
17	Nagy Imre,	Sajószentpéter	
18	Orczy Dezső,	Bába	országházi hivataln.
19	Pollák Richárd,	Kalocsa	
20	Putnik Rezső,	Zombor	
21	Rác Pál,	Dunavecse	plébános.
22	Tamás Béla,	Kalocsa	
23	Temmer Jenő,	Monostor	kir. járásbíró.
24	Udvary Géza,	Dunaföldvár	nyug. segédlelkész.
25	Vyda László,*	Primócz	főszolgabíró.
26	Weisz Nándor,*	Baja	városi tanácsos.
27	Wosinszky István,	Tolna	orvos és fürdőtulajd.

1877.

1	Bach János,	Paks	esperesplébános.
2	Csicsáky Mihály,	Kalocsa	†
3	Csernyus Gábor,	Szentes	nyug. járásbíró.
4	Cziráky Gábor,	Kishegyes	ügyvéd.
5	Fernbach Antal,	Apatin	†
6	Futó Ferenc,	Szabadka	plébános.
7	Hanke Imre,	Zombor	polgármester.
8	Horváth Ferenc,	Budapest	ügyvéd.
9	Jánosy Antal,	Bácskertes	közs. hivatalnok.
10	Kulunchich Illés,	Szabadka	esper. plébános.
11	Mann Antal,	Csonoplya	

Sorsz.	Név	Születési hely	Állás
12	Molnár László,	Tolna	†
13	Nágel Máté,	Bácsalmás	esper.-plébános.
14	Nagy Mátyás,	Szeged	plébános.
15	Pammer Albert,	Högyész	orvos.
16	Stein Vilmos,	Szentmiklós	
17	Szászy Ernő,	Mözs	† mt. kal. főegy. á. p.
18	Vendl János,	Szilás	† mint orvos.
19	Vojnits Máté,	Roglaticza	főszolgabíró.
20	Wenckheim István, Gr.,	Ischl	
21	Weisz Adolf,	Tormás	
22	Witt Ignác,	Paks	plébános.
23	Zöld Adorján,*	Szegszárd	kúriai bíró.

1878.

1	Charmant Oszkár,*	Budapest	kir. közjegyző.
2	Czár András,	Zombor	plébános.
3	Érdújhelyi Menyhért,*	Zenta	kal. főegyhm. áld. p.
4	Gyenes János,*	Szabadka	plébános.
5	Hirling Nándor,	Tolna	plébános.
6	Hümpfner Károly,	Szabadka	† mint növend. pap.
7	Hirka Antal,	Kishegyes	tanár.
8	Jerger Konrád,	Paripás	plébános.
9	Koller Kálmán,	Tass	törvényszéki bíró.
10	Kuluncsics Pál,*	Szabadka	plébános.
11	Névery Sándor,*	Dunaföldvár	nyug. plébános.
12	Perndl Adorján,	Jánoshalma	plébános.
13	Rozner Ferenc,*	Kalocsa	†
14	Salkovszky János,	Egegh	
15	Skultéty Gyula,	Dunaföldvár	közhivatalnok.
16	Szántó Menyhért,*	Kalocsa	földm. min. osztályt.
17	Tevely Béla,	Kis-Albert	ügyvéd.
18	Valihora Ágoston,*	Kúla	kanonok.
19	Vigyázó Vendel,	Baja	plébános.

1879.

1	Bierbauer István,	Székesfehérvár	kir. főmérn. a k. min.
2	Buday Gergely,	Zombor	hittanár.
3	Csicsáky Imre,*	Almás	plébános.
4	Graeber Lajos,*	Apatin	ügyvéd.
5	Gudenus Hugó,* Br.,	Gaád (Tort.)	kataszt. becselő bizt.
6	Helfer József,	Kalocsa	†

Sorsz.	Név	Születési hely	Állás
7	Hevesy Kálmán,	Dunaföldvár	törvényszéki bíró.
8	Hevesy Miklós,	Dunaföldvár	†
9	Hoffmann József,*	Csonoplya	† mt. kultmin. o. t.
10	Hörl Gyula,*	Gödöllő	S. J.
11	Jeszenszky Gellért,	Mezőtúr	rendőrkapitány.
12	Jordán Béla,	Újvidék	biztosítási ügynök.
13	Kalmár Sándor,	Szabadka	theolog. tanár.
14	Knézy Péter,	Nemesmilitics	plébános.
15	Kornis József,	Szentandrás	†
16	Kürtösy Antal,	Félegyháza	plébános.
17	Linczab Adolf,	Kéménd (Bar.)	hirlapíró.
18	Morvay Imre,	Topolya	† mint s. lelk.
19	Muzik István,	Zombor	plébános.
20	Nagy Sándor,*	Máriabrunn	ügyvéd.
21	Németh Ernő,*	Bátya	† S. J.
22	Novák Ferenc,*	Baja	plébános.
23	Petróczy Lajos,	Petróc	cs. k. kam., o. lev. tit.
24	Posch Ernő,*	N. Szeben	segédlelkész.
25	Roosz Mátyás,	Ellemér (Tort.)	
26	Szily József,	Tolna	tiszti orvos.
27	Tillinger Miklós,	Szépliget	plébános.
28	Török Gyula,	Kalocsa	plébános.
29	Trunkó Nándor,*	Rozsnyó	
30	Ujváry Géza,	Dunaföldvár	plébános.
31	Zdrahal Gyula,	Kúla	doh. bev. hiv. kezel.
32	Zichy Frigyes, Gr.,	Szentpéter (Kom.)	
33	Zsulyevics Lajos,	Óbecse	† mint theologus.

1880.

1	Babarczy László,*	Sopron	†
2	Cziráky Zsigmond,	Kishegyes	plébános.
3	Danninger Ádám,*	Csonoplya	orvos.
4	Fried Gyula,	Ozora (Tolna)	
5	Fried Miksa,	Ozora (Tolna)	
6	Fülöp István,	Örszállás	
7	Hengen Vendel,*	Örszállás	†
8	Hinger Péter,*	Veprőd	plébános.
9	Hodik János,	Ada	ügyvéd.
10	Király Ferenc,	Kalocsa	† mint megy. hiv.
11	Kis Ferenc,	Ókanizsa	† mint segédlelkész.
12	Kovács József,	Paks	plébános.
13	Lengyel Lajos,*	Szeged	
14	Nagy Sándor,	Szabadka	vasuti pénztáros.
15	Naiszbacher Mihály,	Németkér	† mint segédjegyző.

Sorsz.	Név	Születési hely	Állás
16	Obaleczky Hugó,	Kerény	† mint aljárásbíró.
17	Pollák Vilmos,*	Kalocsa	orvos.
18	Posta Béla,	Kecskemét	egyet. tanár.
19	Rakita László,	Szeged	plébános.
20	Rapp Sebestyén,	Szépliget	† mint segédlelkész.
21	Reich Károly,	Kalocsa	ügyvéd.
22	Rónay Béla,*	Kalocsa	
23	Szita István,	Garé (Baranya)	gazdatiszt.
24	Winkler Pál,	Palánka	érseki könyvtáros.
25	Zappé Ede,	India	† mint orvos.

1881.

1	Bászler István,	Hódságh	plébános.
2	Benedek Elek,	Baja	† mint főg. hittanár.
3	Burkovics Ferenc,*	Baja	† mint s. lelk.
4	Dörner Pál,	Szepesváralja	
5	Evetovics János,	Almás	plébános.
6	Fontányi István,	Kishegyes	†
7	Gajáry Géza,	Budapest	ügyvéd.
8	Gaertner Sándor,	Zombor	plébános.
9	Gudenus Béla, Br.,	Gaad	nagybirtokos.
10	Hengen József,	Órszállás	plébános.
11	Ivánkovich Pál,*	Nemesmilitics	ügyvéd.
12	Jauch Ferenc,	Kerény	plébános.
13	Jerger Ferenc,	Paripás	plébános.
14	Kálóczy Ferenc,	Bokod	jegyző.
15	Kovács Aladár,	Budapest	erdőmester.
16	Kurcz Gyula,	Kalocsa	orvos.
17	Lázár Miklós, Gr.,	Benczencz	
18	Modrič József,*	Krizepolye	†
19	Odry Lajos,	Nemesmilitics	plébános.
20	Raffay János,*	Mohol	ügyész.
21	Stollár János,*	Németkér	orvos.
22	Szemerényi Béla,*	Budapest	† mint jogász.
23	Szögyény György,*	Fényeslitke	
24	Zechmeister Béla,*	Zimony	orvos.
25	Zittl István,*	Apatin	orvos.

1882.

1	Apor István. Br.,	Bécs	földbirtokos.
2	Bárány Gyula,	Kalocsa	plébános.
3	Brtoun Ferenc,	Dragutin	Székesfv. egyhm. p.

Sorsz.	Név	Születési hely	Állás
4	Bús Jakab,	Ókanizsa	S. J.
5	Dehény Sándor,	Kalocsa	†
6	Ellinger Lajos,	Zenta	vasuti mérnök.
7	Ertl István,	Apatin	földbirtokos.
8	Féth Ágoston,	Palánka	
9	Forster Imre,	Pincehely	jegyző.
10	Gajáry Béla,	Budapest	kir. tábla bíró.
11	Gózon István,	Solt	plébános.
12	Horváth Ferenc,	Kalocsa	orvos.
13	Horváth János,	Kalocsa	takarékp. főkönyv.
14	Hörl Péter,*	Vác	orvos.
15	Kopping Ferenc,	Csonoplya	csanádegyhm. á. p.
16	Kostialik István,	Bobró	† mint erdész.
17	Krieger Ödön,*	Ercsény	tb. főjegyző.
18	Kutschera József,	Békés-Gyula	plébános.
19	Lippay Imre,	Szeged	segédlelkész.
20	Pervatay Miklós,	Budapest	főszolgabíró.
21	Riesz Ferenc,	Újvidék	†
22	Rozner János,	Kalocsa	†
23	Simrák Béla,*	Dusnok	plébános.
24	Szemes Sándor,	Kiskunhalas	orvos.
25	Szotyory Béla.	Zombor	
26	Tarnóczy Kázmér,	Alsóelőlócz	fh. kam. eln., lov. száz.
27	Vertse Károly,	Kalocsa	pénzügyi hivataln.
28	Zgama Károly,*	Jablonka	plébános.
29	Zlinszky János,*	Tass	tiszti ügyvéd.
30	Zundl Péter,	Szentfülöp	prépost-kanonok.

1883.

1	Bagó Mihály,	Kalocsa	plébános.
2	Balás Elemér,	Szeged	törvénysz. bíró.
3	Bálint György,	Kalocsa	plébános.
4	Barity János,*	Gara	plébános.
5	Bedits Máté,	Rácsalmás	jegyző.
6	Draskovich Ferenc,	Kalocsa	káptalani bérlő.
7	Dulósy Jenő,	Ókanizsa	hittanár.
8	Faller Alajos,*	Haraszti	jegyző.
9	Gámsz Szaniszló,	Kalocsa	†
10	Ginder Károly,	Kerény	
11	Goldstein Sándor,	Vajszló	
12	Gudenus Ernő, Br.,	Gaád	földbirtokos.
13	Jagicza István,	Drágszél	plébános.
14	Kákonnyi Sándor,*	Kalocsa	† mint kal. főem. á. p.
15	Major Károly,*	Zombor	járásbíró.

Sorsz.	Név	Születési hely	Állás
16	Nagy János,	Nemesmilitics	S. J.
17	Pámer László,	Zalaegerszeg	† mint plébános.
18	Pfaltz Jakab,*	Apatin	plébános.
19	Polyakovits Lajos,	Szabadka	Sz. Ferenc-r. áld. p.
20	Rác Dániel,	Kalocsa	földhit. int. igazg.
21	Rudnyánszky Béla,*	Csitár	† mint kal. főem. á p.
22	Schnier József,*	Szabadka	† mint mérnök.
23	Simig Jenő,	Kalocsa	orvos.
24	Spitzer Mór,*	Gerjen	bérlő.
25	Steinberger Mór,	Kalocsa	
26	Sterbeczky Lajos,	Temesvár	
27	Sugár Károly,	Mondorlok	min. erdőtanácsos.
28	Sukovich Gyula,	Kalocsa	†
29	Szabados Pál,	Ókanizsa	plébános.
30	Szluha Sándor,	Görbő	v. orsz. gyűl. képv.
31	Tarnóczy Béla,*	Alsólelőcz	†
32	Unger János,	Kalocsa	† mint vasuti hiv.

1884.

1	Dienes Márton,	Budapest	jegyző.
2	Diks Lajos,	Budapest	† mint növ.-pap.
3	Fekete Elek,	Topolya	főgimn. tanár.
4	Ferencsik Lajos,*	Izsák	c. r. főgimn. tanár.
5	Hang Lajos,	Kalocsa	érseki gazdatiszt.
6	Horváth Gábor,	Kalocsa	főszolgabíró.
7	Horváth István,	Vernyók	† m. kalocsai em. á p.
8	Kalmár István *	Szabadka	orvos.
9	Kramolin Gyula,	Szegszárd	törvénysz. bíró.
10	Kurcz Antal,	Kalocsa	† mint orvos növ.
11	Lichter Miksa,	D.-földvár	hittanár.
12	Littvay Péter,*	Zombor	orvos.
13	Longauer Lajos,*	Bezdán	† mint orvos.
14	Merkler Ignác,	Hajós	plébános.
15	Michler Ferenc,*	Csávoly	törvénysz. bíró.
16	Mikovich Lajos,	Szokolca	k. tábla bíró.
17	Modly Béla,	Újhodos	ügyvéd.
18	Nánásy Ödön,*	Budapest	† mint jogász.
19	Niczky Kálmán,*	Budapest	plébános.
20	Radnich Imre,*	Szeged	o.-tan. a földm. min.
21	Ragány István,	Czeplédbercel	plébános.
22	Rechner Konrád,*	Bácsordas	plébános.
23	Szemző János,*	Baja	plébános.
24	Tillinger Ferenc,	Szépliget	plébános.
25	Vadócz Vince,	Zenta	† mint segédlelk.

Sorsz.	Név	Születési hely	Állás
--------	-----	----------------	-------

1885.

1	Brenner István,	Kerény	plébános.
2	Budanovits József,	Bajmok	
3	Burián Aladár,	Budapest	†
4	Glück Albert,	Bácsbokod	orvos.
5	Greinich Ferenc,*	Budapest	segédlelkész.
6	Heinrich Aladár,*	Budapest	nagykereskedő.
7	Hiél Lipót,*	Nemesmilitics	jegyző.
8	Hirman Ferenc,	Bácsalmás	ügyvéd.
9	Hoffmann Gyula,	Kalocsa	erdőfelügyelő.
10	Jakoblovits Lajos,*	T.-Kanizsa	† mt. főgimn. tanár.
11	Jaszenovits Gerő,	Csávoly	segédlelkész.
12	Kanyó Tamás,	Nemesmilitics	plébános.
13	Kederer József,	Dunabökény	jegyző.
14	Ketterer Mihály.	Tolna	plébános.
15	Könczöl Győző,*	Budapest	
16	Majthényi Tibor,	Felfalu	† mint főhadnagy.
17	Mihelics Károly,*	Újverbász	főgimn. tanár.
18	Nyiri István,*	Budapest	ügyvéd.
19	Pámer Imre,	Zalaegerszeg	orvos.
20	Papp János,	Zenta	† mt. II. é. technikus.
21	Schönwald József,	Újvidék	orvos.
22	Stelczer Endre,	Kerény	plébános.
23	Stwrtnik József, Br.,	Albertiirsa	†
24	Svastits Benő,	Zalaegerszeg	kir. közjegyző.
25	Szalai Károly,	Veszprém	plébános.
26	Szűts József,	Udvari	plébános.
27	Válics Alajos,	Kalocsa	jegyző.

1886.

1	Belházy Gyula,	Császártöltés	főerdész.
2	Brucker Béla,	Németkér	
3	Csicsáky Béla,	Bácsalmás	járásbíró.
4	Cziráky Gyula,	Dunaföldvár	segédlelkész.
5	Demsa József,	Kalocsa	plébános.
6	Forster Zoltán,	Dunaföldvár	
7	Freund Manó,	Paks	ügyvéd.
8	Gudenus Géza, Br.,	Gaad (Tor. m.)	földbirtokos.
9	Hanauer Jenő,	Pápa	felső iparisk. tanár.
10	Hoffmann Mátyás,	Paripás	főgimn. tanár.
11	Horváth Győző,*	Kőrösmajor	kanonok.

Sorsz.	Név	Születési hely	Állás
12	Iványi Ernő,	Budapest	orvos.
13	Kandler János,*	Csonoplya	kal. érsz. p. Jaffa.
14	Katona István,*	Úszód	főgimn. hittanár.
15	Kersch Mihály,*	Bácsalmás	plébános.
16	Kornis Boldizsár,	Baracs	tb. főszolgabíró.
17	Löwinger Ármin,	Paks	vasuti mérnök.
18	Menczer Rezső,	Modor (Tort. m.)	törvényszéki bíró.
19	Mihályi Ernő,	Kalocsa	színesz.
20	Pászthy Ferenc,	Újvidék	erdész.
21	Rausch Mihály,	Csonoplya	segédlelkész.
22	Simontsits Elemér,	Bölcske	alispán.
23	Tóth Lukács,	Magyarkanizsa	
24	Tufner Ádám,	Kerény	† mt. csanádem. p.

1887.

1	Batthány József, Gr.,	Kiliti	† mint joghallgató.
2	Bácskai Antal,	Apatin	postatiszt.
3	Bánovics László,	Budapest	máv. segédtitkár.
4	Brandtner Jenő,	Kalocsa	ny. jegyző.
5	Csáky László, Gr.,	Szepesmindszent	
6	Essert János,	Palánka	plébános.
7	Farkas Lajos,	Kalocsa	adóárnok.
8	Fetter József,	Dunapataj	orvos.
9	Fiedler Lajos,	Hajós	plébános.
10	Gudenus Arthur, Br.,	Gaád	†
11	Hajdúfi Sándor,	Csantavér	
12	Hanauer Árpád,*	Pápa	közp. szemín. lelkiig.
13	Hantos Béla,	Kalocsa	ügyvéd.
14	Hinger Mihály,*	Veprőd	érseki irodaigazg.
15	Kecskeméthy Béla,	Jászfalu	
16	Kern István,	Paks	†
17	Kiss Lajos,	Kalocsa	adóhivataln.
18	Kleiszner Gusztáv,*	Futtak	ügyvéd.
19	Latinovics Szaniszló,	Bácsborsód	vár. tanácsos.
20	Magyar Károly,*	Kanond	
21	Makay Gábor,	Budapest	esp.-plébános.
22	Malatin Ferenc,	Kalocsa	gazdatiszt.
23	Matzke Károly,	Dégh	járásbíró.
24	Mayer György,	Németkeér	plébános.
25	Piukovics Dénes,	Tavankút	†
26	Raile Ede,*	Vaskút	† mint papnöv.
27	Reichstein Antal,	Bácsalmás	máv. ellenőr.
28	Schwerer Ferenc,	Hódság	plébános.
29	Sey Tamás,	Sásd	tb. főszolgabíró.

Sorsz.	Név	Születési hely	Állás
30	Szlamay Béla,	Mohács	hivataln.
31	Tumbász István,	Szabadka	plébános.
32	Wilhelm Ignác,	Kalocsa	orvos.
33	Zboray Gyula,	Budapest	országgyúl. képvis.

1888.

1	Angyal Albert,	Csantavér	kal. érs. m.-beli áldp.
2	Barna Sándor,	Budapest	árvaszéki ülnök.
3	Beringer Endre,	Kerény	† mint plébános.
4	Csöti János,	Kalocsa	plébános.
5	Erhárdt István,	Hajós	jegyző.
6	Égi Lajos,	Nemesmilitics	segédjegyző.
7	Gudenus Ervin, Br.,	Gaád	theol. tan. és spirit.
8	Gyurtsek Gábor,	Bátya	jegyző.
9	Hárs Richárd,	Császártöltés	főerdész.
10	Hervanek Ödön,	Bácsbokod	főgimn. hittanár.
11	Hübner Gyula,	Szentiván	hittanár.
12	Kindl Ferenc,	Vaskút	plébános.
13	Kovács Ferenc,	Óbecse	plébános.
14	Kurcz Adolf,	Kalocsa	hittanár.
15	Lebák Géza,*	Zenta	† mint papnöv.
16	Legény Oszkár,	Kis-Keszi	gazdatiszt.
17	Merkler Ferenc,	Jánoshalma	
18	Páv Ferenc,	Érsekujvár	plébános.
19	Stern Miksa,	Paks	orvos.
20	Szénásy István,*	Budapest	† mint ügyvéd.
21	Vajda Ottó,	Baja	h. plébános.
22	Várnay Imre,	Zsombolya	ügyvéd.

1889.

1	Auber Tivadar,*	Mohács	ügyvéd.
2	Ámon Pál,	Kúla	c. kanon., plébános.
3	Éber Nándor,	Russ (Huny. m.)	máv. segédtitkár.
4	Fackh Leo,	Bécs	huszárcapitány.
5	Ferenczy Andor,	Veszprém	keresk. min. vegy.
6	Gaal István,	Kissztapár	ügyvéd.
7	Graul Béla,	Obrovác	orvos.
8	Greif Antal,	Tolna	építészeti lapszerk.
9	Gyurinovics Mihály,	Baja	† mint papnövend.
10	Hengen István,	Őrszállás	† mint eljárásbíró.
11	Horváth Andor,	Németbolly	szolgabíró.

Sorsz.	Név	Születési hely	Állás
12	Janovják Károly,	Bobró	járásbíró.
13	Josipovics István,*	Pécs	ügyvéd.
14	Jusits Elemér,	Palánka	ügyvéd.
15	Kain Ábel,	Tarcsa	plébános.
16	Ketterer Károly,*	Tolna	polg. leánykp. tanár.
17	Kilbertus Mihály,	Szépliget	† mint plébános.
18	Kiserős Ferenc,*	Szabadka	polg. leánykp. tanár.
19	Klein József,	Dunaföldvár	
20	Kopp István,	Jánoshalma	járásbíró.
21	Likár Ferenc,*	Szántova	p. ü. fogalmazó.
22	Pápay István,	Budapest	kabinetirodai titkár.
23	Peitz József,	Prigl.-Sz.-Iván	vár. pénztáros.
24	Schnobl Ferenc,*	Csávoly	segédlelkész.
25	Schwerer Imre,	Apatin	segédlelkész.
26	Szabó Elemér,	Bukarest	
27	Szászy András,	Mózs (Tolna m.)	ügyvéd.
28	Tarjányi Gyula,	K.-K. Félegyh.	
29	Varga István,	Temerin	† mt. kal. főehm. á. p.
30	Winkler Lénárd,	Dunabölkény	plébános.
31	Würtz Pál,	Kerény	hittanár.

1890.

1	Allaga Gergely,	Katymár	
2	Brandtner Géza,	Kalocsa	adóellenőr.
3	Deák János,	Kalocsa	† mint adóhiv. tiszt.
4	Fejős Imre,	Szegszárd	járásbíró.
5	Forster Gyula,	Dunaföldvár	mérnök.
6	Füredi János,	Órszállás	† mint növ. pap.
7	Grünfeld Adolf,*	Paks	orvos.
8	Hauswirth József,*	Hódság	ezredorvos.
9	Hárs Aladár,	Császártöltés	hittanár.
10	Heinrich Dezső,*	Budapest	
11	Juhász Lajos,	Baja	† mt. kal. főegyh. á. p.
12	Kopping Jakab,*	Csonoplya	szemin. aligazgató.
13	Kvanduk János,	Órszállás	segédlelkész.
14	Márkus József,*	Jászárokszállás	
15	Milassin Ottokár,	Budapest	†
16	Nagy István,*	Dunaföldvár	adminisztr.
17	Pásztory Endre,	Baja	főgimn. tanár.
18	Schmidt Géza,	Mélykút	† mt. kal. főegyh. á. p.
19	Simon Rezső,	Báttaszék	
20	Sugár Géza,	Kapuvár	
21	Tantos Ferenc,*	Tolna	segédlelkész.
22	Tóth Mihály,	Mohol	
23	Udvary István,	Dunaföldvár	segédlelkész.
24	Wittmann Imre,	Paks	segédlelkész.

Sorsz.	Név	Születési hely	Állás
--------	-----	----------------	-------

1891.

1	Ambach Mihály,	Németkér	esp. plébános.
2	Bonta Károly,	Budapest	ügyvéd.
3	Flesch Jenő,	Komárom	székesfőv. tan. jegy.
4	Freund Gyula,	Dusnok	ügyvéd.
5	Gosztonyi Géza,	Kerekudvar	földbirtokos.
6	Hauschka József,*	Obrovác	főgimn. hittanár.
7	Heinrich Gábor,	Budapest	
8	Hirka Balázs,	Hegyes	kórházi lelkész.
9	Hutflusz József,	Órszállás	jegyző.
10	Keller Ferenc,*	Kerény	†
11	Kostialik János,	Bobró	† főerdész.
12	Kőszeghy Mihály,	Mélykút	karkáplán.
13	Krómer Ferenc,	Apatin	nagyiparos.
14	Kugler Albert,	Nagyvárad	osztr. magy. b. hiv.
15	Matkovich Béla,	Zenta	földbirtokos.
16	Milla Imre,	Apatin	plébános.
17	Nikl Jenő,	Dunaföldvár	
18	Pápay Gyula,	Budapest	plébános.
19	Perczel Andor,	Kiskajdacs	†
20	Perger Béla,	Budapest	
21	Pósch József,	Kalocsa	vasuti hivatalnok.
22	Pulai György,	Dunaföldvár	posta és táv. s. titk.
23	Ragány Endre,	Czeglédbercel	huszárcapitány.
24	Révay Tibor,*	Zenta	érseki titkár.
25	Sax Sándor,*	Németpalánka	főgimn. tanár.
26	Schinner Lajos,	Baja	főgimn. tanár.
27	Schwartz Jenő,	Lovasberény	orvos.
28	Skerlec Iván, Br.*,	Oroszló	miniszt. oszt. tan.
29	Szily Géza,	Tolna	ügyvéd.
30	Wiederkher József,*	Apatin	szem. lelki ig. és th. t.

1892.

1	Abonyi Sándor,	Baja	főgimn. tanár.
2	Auer István,	Bácsordas	főigazg. tollnok.
3	Bandl Ervin,	Baja	plébános.
4	Bayer Dezső,	Budapest	gyógyszerész.
5	Ber Dezső,	Kalocsa	bankhivatalnok.
6	Bus Lukács,	Ókanizsa	† takarékpénzt. hiv.
7	Freund Ignác,	Dusnok	
8	Gyenes Mátyás,	Órszállás	törvénysz. jegyző.

Sorsz.	Név	Születési hely	Állás
9	Hangel Károly,	Vác	kir. ügyész.
10	Hegedűs Lénárd,	Szabadka	esp. plébános.
11	Kallina Oszkár,	Gödöllő	jogtanácsos.
12	Kovács István,	Negyven	pénzügyig. titkár.
13	Kuluncsich Vince,*	Szabadka	†
14	Lövinger Móric,	Kalocsa	járásbíró.
15	Maison Jeromos,	Temerin	képez. tanár.
16	Meskó Sándor,	Makó	†
17	Mihalovich Hugó,*	Feračina	egyet. hittanár.
18	Nagy Károly,*	Akasztó	rendőrfogalmazó.
19	Nehoda Jenő,	Budapest	
20	Ploskal Rudolf,	Hidasnémeti	hittanár.
21	Poradovszky Róbert,	Zsolna	ügyvéd.
22	Resch Ignác,*	Bács	plébános.
23	Rupp Géza,	Budapest	ügyvéd.
24	Schwarcz Dávid,	Bátya	
25	Spitzer Dezső,	Zsidó	
26	Szelletics Sándor,	Bácsmonostor	megyei irnok.
27	Traxler Sándor,	Szentendre	mérnök.
28	Wieber Jakab,*	Ráczmilitics	főgimn. tanár.

1893.

1	Bleyer Jakab,*	Cséb	egyetemi tanár.
2	Budánovich Lajos,*	Bajmok	segédlelkész.
3	Feszl György,	Óbecse	hivatalnok.
4	Frey Márton,	Csatalja	pénzügyőri számt.
5	Hammerschmid Józs.,	Zsolna	orvos.
6	Hangel Géza,	Vác	orvos.
7	Imhof György,	Csonoplya	† mt. kal. főegyh. á. p.
8	Jauch József,	Kerény	plébános.
9	Kaiser József,*	Csonoplya	† mint papnöv.
10	Kanyó Gyula,*	Bácsújfalu	segédlelkész.
11	Krump Vilmos,*	Szegszárd	főreálisk. tanár.
12	Lukácsy István,	Mohács	hittanár.
13	Makovits József,	Mózs	postatiszt.
14	Mészáros Pál,*	Ókanizsa	segédlelkész.
15	Mifka Antal.	Német-Palánka	főgimn. tanár.
16	Muzsikó István,	Budapest	szék. főv. s. fogalm.
17	Posch Lajos,*	Kisjenő	segédlelkész.
18	Posgay Béla,	Kőröshegy	törvénysz. bíró.
19	Pucher József,	Budapest	miniszt. fogalm.
20	Révay Zoltán,	Miskolcz	ügyvéd.
21	Seidl Aurél,*	Budapest	miniszt. segédtitkár.
22	Szántó Bertalan,	Dunavecse	ügyvéd.

Sorsz.	Név	Születési hely	Állás
23	Velik Gyula,	Zólyom	
24	Vénn Béla,	Kalocsa	†
25	Weinert Péter,*	Csonoplya	admin.

1894.

1	Aczél Gyula,*	Budapest	hittanár.
2	Ambruszt Henrik,	Temerin	
3	Bobula Titusz,	Budapest	mérnök Ohióban.
4	Boros Vince,	Zenta	bencés fg. tanár.
5	Bölcskei Lajos,*	Budapest	főgimn. tanár.
6	Deák Béla,*	Kúla	ügyvéd.
7	Drozdik Imre,	Péterréve	segédlelkész.
8	Fáth Ferenc,*	Hódság	segédlelkész.
9	Ferenczy Károly,	Veszprém	
10	Feri Aladár,	Óbecse	máv. fogalmazó.
11	Havalda Endre,	Kalocsa	mérnök.
12	Héger Ferenc,	Kunbaja	főgimn. tanár.
13	Imgrund Orbán,	Bácsalmás	†
14	Jablonkay Béla,	Zombor	†
15	Kaich József,	Borsód	adminiszt.
16	Kipper Károly,*	Lovrin	S. J.
17	Klein Lőrinc,	Gádor	segédlelkész.
18	Klement Béla,	Lippa	
19	Léh Mátyás,	Szentfülöp	segédlelkész.
20	Majthényi Gyula,	Baja	
21	Mócsy István,	Kalocsa	érseki ügyvéd.
22	Ossoinack Január,	Fiúme	
23	Petrovác Gyula,	Óbecse	iparisk. tanár, mérn.
24	Pohlmüller Ede,	Kőszeg	
25	Posch Lipót,	Kalocsa	jegyző.
26	Rapp András,	Szépliget	ügyvéd.
27	Szabó Ferenc,	Kalocsa	számmellenőr.
28	Szendlbach János,*	Szentfülöp	adminiszt.
29	Szirmai György,*	Vaskút	segédlelkész.
30	Tichay Alfréd,*	Német-Bolly	
31	Trenka Kálmán,	Kisszállás	szolgabíró.
32	Vándor Antal,	Bezdán	segédlelkész.
33	Venczel Alajos,*	Kúla	adminiszt.

1895.

1	Antalkovics Vilmos,	Zombor	segédlelkész.
2	Bakos Ádám,	Hajós	törvénysz. bíró.
3	Böde József,	Dunaföldvár	segédlelkész.

Sorsz.	Név	Születési hely	Állás
4	Büchler Pál,*	Bácbányaváros	főgimn. tanár.
5	Dallman Nándor,*	Csóka	segédlelkész.
6	Fehér András,	Horgos	
7	Ferenczy Pál,	Veszprém	mérnök.
8	Fischer Frigyes,*	Nagykátán	mérnök.
9	Fischer Mór,	Fajsz	
10	Forster Gyula,	Gyapa	kal. főegyh. áld. p.
11	Frech Ádám,*	Apatin	segédlelkész.
12	Gergits Károly,*	Szabadka	kir. alügyész.
13	Havlik János,*	Budapest	ügyvéd.
14	Horváth Gyula,	Bezdán	segédlelkész.
15	Janovják Nándor,	Bobró	máv. mérnök.
16	Jablonkay Gábor,*	Temesvár	S. J.
17	Kanyó Károly,*	Pacsér	† S. J.
18	Kákonyi Ferenc,	Szegrad	segédlelkész.
19	Kindl Antal,	Vaskút	plébános.
20	Lippich Dezső,	Szegszárd	aljárásbíró.
21	Mayer István,	Hajós	városi hivatalnok.
22	Pásztor János,	Órszállás	
23	Pótz György,	Órszállás	segédlelkész.
24	Reich Antal,	Kalocsa	
25	Rode János,	Dunaföldvár	
26	Skerlecz Gyula,* Br.,	Pécs	katonatiszt.
27	Steineker Ferenc,	Lakócsa	földmiv. min. titk.
28	Teischler János,	Izsák	†
29	Udolf Károly,	Kalocsa	†
30	Vermes Gyula,	Baja	segédlelkész.

1896.

1	Baár Jenő,*	Juliamajor	szolgabíró.
2	Baumann Antal,	Budapest	székesfővár. tisztv.
3	Bohuniczky Jenő,*	Veszprém	törvénysz. jegyző.
4	Czeiner Ferenc,	Bölcske	plébános.
5	Fülöp Vencel,*	Kishegyes	
6	Heincz Béla,	Arad	
7	Jagicza Antal,	Drágszél	ügyvéd.
8	Jósika Gyula, Br.,	Kolozsvár	segédlelkész.
9	Kleiner Nándor,	Kúla	hitoktató.
10	Kostialik Antal,*	Dobró	hitoktató.
11	Kőrössy Péter,	Székelyhid	adótitst.
12	Krump Ferenc,	Kalocsa	adótitst.
13	Machay István,*	Kisgerge	máv. mérnök.
14	Millassin Loránt,	Szabadka	I. o. pol. segéd.
15	Mocsári Albert,	Nagyszalonta	máv. hivatalnok.
16	Paupert József,	Hódság	főgimn. tanár.

Sorsz.	Név	Születési hely	Állás
17	Perczel Győző,*	Pécs	tb. főszolgabíró.
18	Petres János,*	Katymár	segédlelkész.
19	Pirnitzer Imre,	Kalocsa	keresk. könyvelő.
20	Sigray Antal, Gr.,	Ivancz	nagybirtokos.
21	Sőregi Imre,	Ókanizsa	†
22	Stern Miksa,*	Fadd	kereskedő.
23	Strausz Andor,	Sárszentmiklós	†
24	Takács Gáspár.*	Szabadka	plébános.
25	Tantos Gyula,*	Tolna	theol. tanár.
26	Tóth István,	Kisüllés	segédlelkész.
27	Tóth Kálmán,	M.-Peterd	†
28	Vargacz István,	Kalocsa	adótiszt.
29	Veréb Gyula.	Bajmok	ügyvéd és lapszerk.

1897.

1	Beniczky Ödön,*	Zólyom	v. orsz. képviselő.
2	Bognár István,	Temerin	földbirtokos.
3	Boromisza Jenő,	Kalocsa	adótiszt.
4	Csáky Géza, Gr.,	Kassa	nagybirtokos.
5	Csernyus Dezső,	Keczel	†
6	Cservinká Róbert,	Teschen	szolgabíró.
7	Dubniczky László,	Hőgyész	admin.
8	Edl Tivadar,	Bécs	udv. és min. fogalm.
9	Elsasser Gyula,	Budapest	S. J.
10	Fábián László,*	Szabadka	
11	Fleckenstein János,	Bácsalmás	†
12	Fuszenécker János,	Hajós	ügyvéd.
13	Haasz István,*	Zenta	főgimn. tanár.
14	Han Sándor,	Bocsár	dr. iuris.
15	Hoeller Móric, Br.,	Tőre	nagybirtokos.
16	Kertész József,	Budapest	ügyvéd-s.
17	Krómy László,	Karczag	†
18	Matich Márton,	Zombor	
19	Mayer Lőrinc,	Gádor	segédlelkész.
20	Péchy István,	Bátmonostor	érseki irodatiszt.
21	Petrányi Ferenc,*	Baja	képezdei hittanár.
22	Reich Mátyás,*	Kalocsa	mérnök.
23	Ringbauer Ferenc,	Dunaföldvár	ügyvéd.
24	Ringbauer Gyula,	Dunaföldvár	†
25	Rode József,	Dunaföldvár	postatiszt.
26	Sándor Pál,	Nyitra	ügyvéd.
27	Schadeczkár,	Bécs	vár. hiv.
28	Schäffer Mihály,*	Dunacséb	főgimn. tanár.
29	Schweitzer Ferenc,*	Kam.-Sz.-György	segédlelkész.
30	Scitovszky Béla,	Budapest	főszolgabíró.

Sorsz.	Név	Születési hely	Állás
31	Spiesz György,	Paripás	*adótiszt.
32	Szoják Sándor,	Dunaföldvár	dohánygyári tiszt.
33	Tarajosy Sándor,	Kalocsa	ügyvéd.
34	Vidákovich Pál,	Nemesmilitics	plébános.

1898.

1	Barsy Viktor,	Rózsahegy	segédlelkész.
2	Bayer Iván,	Zimony	
3	Berki József,	Dunaföldvár	orvos.
4	Ditelján István,*	Baja	hittanár.
5	Éberhardt Péter,	Csataalja	segédlelkész.
6	Hippich Ádám,	Csonoplya	máv. hivatalnok.
7	Jánosy Rezső,	Vaskút	póstatiszt.
8	Kiss Pál,	Tóalmás	főhadnagy.
9	Kommer István,*	Budapest	†
10	Kun Ákos,	Dunaföldvár	stat. hiv.
11	Maiszky Sándor,	Kúla	
12	Mérey Tibor,*	Felsőköröskény	ügyvéd.
13	Mészáros Iván,*	Újpest	csendőrfőhadnagy.
14	Müller Jakab.*	Szentfülöp	S. J.
15	Müller József,	Bácsalmás	póstatiszt
16	Nagy Imre,	Kalocsa	póstatiszt.
17	Pintér Péter,*	Dunapataj	adóügyi jegyző.
18	Raich Balázs,	Szabadka	segédlelkész.
19	Rak József,	Keszthely	nev. int. igazg., á. p.
20	Rakovszky Károly,	Budapest	mérnök.
21	Rehlinger József,*	Szépliget	† mint katonaoorvos.
22	Schverer István,	Hódság	főgimn. tanár.
23	Szabóky Jenő,	Kalocsa	mérnök.
24	Takáts Lajos,	Győr	tüzérfőhadnagy.
25	Tomcsányi Albert,	Tiba	bírósági jegyző.
26	Wolf Miklós,*	Bogáros	†
27	Zvér József,	Magyarpécska	† mint főgimn. tanár.

1899.

1	Bartunek Gyula,	Bród	kir. közjegyző.
2	Blázsik Károly,	Balassagyarmat	főgimn. hittanár.
3	Boromisza Jenő,	Kalocsa	főreálisk. tanár.
4	Csatalináczy Máttyás,	Küllöd	segédlelkész.
5	Csányi István,*	Zombor	segédlelkész.
6	Eichhorn Ádám,	Kerény	† mint növ. pap.
7	Farkas István,*	Vadkert	főgimn. tanár.

Sorsz.	Név	Születési hely	Állás
8	Ferenczy Zsigmond,	Veszprém	mérnök.
9	Gauder István,*	Kerény	segédlelkész.
10	Guelmino József,	Zenta	főgimn. tanár.
11	Hauschka Márton,*	Obrovác	főgimn. tanár.
12	Heitzmann Ferenc,	Hódság	segédlelkész.
13	Huber Rupert,	Eszék	segédlelkész.
14	Kanyó István,	Bácsújfal	számellenőr.
15	Kelemen Mátyás,	Péterréve	orvosj.
16	Kirschbacher Lajos,	Kalocsa	dr. iuris.
17	Kopping Ferenc,	Csonoplya	† mt. kal. főem. á. p.
18	Lang János,	Bezdán	máv. fogalmazó.
19	Mészáros Béla,	Zombor	segédlelkész.
20	Ozsváth János,	Szászcsovás	
21	Perczel Tibor,	Turbék	földbirtokos.
22	Pesty Gyula,	Csepre	ügyvéd Amerik.
23	Pécsi Béla,*	Kalocsa	segédlelkész.
24	Pintz Mátyás,	Kerény	főgimn. tanár.
25	Popity János,*	N.-Sz.-Miklós	ügyvéd.
26	Rack Péter,	Szentfűlöp	s. jegyző.
27	Riha János,	Csorna	orvos.
28	Schulhof Sándor,	Uszód	orvos.
29	Szepesi Ignác,*	Madocsa	mérnök.
30	Telegdi Sándor,	Kisfalud	ügyvéd.
31	Tormásy Lambert,	Szabadka	törvénysz. jegyző

1900.

1	Belt Antal,*	Apatin	segédlelkész.
2	Buzna Viktor,*	Koros	S. J.
3	Csernyus József,	Kalocsa	törv. joggyakornok.
4	Czajzlinger Lajos,	Budapest	segédlelkész.
5	Fiáth László. Br.,	Aka	nagybirtokos.
6	Gaberdeén Rezső,*	Arad	minor. áld. pap.
7	Gergelyi Tivadar,*	Budapest	mérnök.
8	Godó László,	Dunapataj	† mint segédlelkész.
9	György János,	Gombosbogy.	hivatalnok.
10	Halasi Izidor,	Kalocsa	ügyvéd.
11	Hang Ernő,	Kalocsa	ügyvédjelölt.
12	Kiss József,*	Bácsmadaras	ügyvéd.
13	Kopatsch József,	Alcsút	miniszt. számellenőr.
14	Kovács Ferenc,	Mélykút	máv. hiv.
15	Léh György,	Szentfűlöp	jegyző.
16	Lencsér Péter,	Kalocsa	segédlelkész.
17	Lepold Antal,*	Szentfűlöp	érs. udvari pap.
18	May Sebestyén,*	Szentfűlöp	
19	Morava János,	Jánoshalma	máv. fogalmazó.

Sorsz.	Név	Születési hely	Állás
20	Ovenden Sándor,	Tata	tanár.
21	Raile Károly,	Vaskút	segédlelkész.
22	Schiffer Imre,	Felsőkörtvélyes	urad. tisztv.
23	Schlauch Lőrinc,	Bécs	
24	Schmidthauer Lajos,	Komárom	gyógyszerész.
25	Seidl József,*	Budapest	mérnök.
26	Smialovszky Tibor,	Illava	miniszt. segédfog.
27	Szegh Dezső,	Putnok	újságíró.
28	Till Nándor,*	Gádor	
29	Tóth Károly,*	Bács	prém. főgimn. tanár.
30	Wenckheim Béla, Gr.,	Gerla	nagybirtokos.
31	Wildmann Béla,*	Nagydorog	theolog. tanár.

1901.

1	Almási Gyula,	Pusztakapoly	joggyakornok.
2	Anisics Jenő,*	Bajmok	segédlelkész.
3	Berecz Kálmán,	Csúrog	adminisztr.
4	Bischof József,	Órszállás	†
5	Bujnyik János,*	Ókér	jegyző.
6	Evetovits Péter,*	Bácsalmás	segédlelkész.
7	Francke Kálmán,*	Kúla	huszárhadnagy.
8	Geszler István,	Kunbaja	főgimn. tanár.
9	Hengen Gyula,	Kalocsa	múzeumi tisztviselő.
10	Kaiser Jakab,	Csonoplya	vas. hivatalnok.
11	Kállay Elemér,	Napkor	katonatiszt.
12	Kassowitz Tivadar,	Marienbad	író.
13	Kazinczy Imre,	Tataháza	segédlelkész.
14	Keller Gyula,	Dunaföldvár	postatiszt.
15	Koprivanacz Sándor,*	Bátya	S. J.
16	Kováts Emil,	Kolozsvár	pénzügyi fogalmazó.
17	Krómy Lajos,	Eger	s. jegyző.
18	Kun Lajos,	Budapest	segédlelkész.
19	Lengyel Antal,	Szabadka	† mint papnöv.
20	Lévai Sándor,*	Apostag	†
21	Madarász Dezső,*	Miske	gazdatiszt.
22	Matkovics Alajos,*	Bokod	segédlelkész.
23	Merta József,*	Kishegyes	† mint papnöv.
24	Molnár Jenő,*	Bánk	földbirtokos.
25	Müller Fülöp,*	Szentfülöp	S. J.
26	Pala Ferenc,*	Bölcske	hittanár.
27	Pennavin Elemér,	Bács	főgimn. tanár.
28	Piukovits Ferenc,	Bácsalmás	segédlelkész.
29	Probojcsevics Antal,	Csonoplya	segédlelkész.
30	Sebestyén Arnold,	Kalocsa	segédszerkesztő.

Sorsz.	Név	Születési hely	Állás
31	Speiser Antal,*	Apatin	S. J.
32	Stadler István,*	Órszállás	érs. gazdatiszt.
33	Stagelschmidt József,	Nagybecskerek	téglagyártulajdonos.
34	Sümeghy Ferenc,	Szabadka	főgimn. tanár.
35	Szendlbach József,	Szentfülöp	†
36	Szláviczka Jakab,	Küllöd	főgimn. tanár.
37	Szlávik István,	Soroksár	gyógyszerész.
38	Tóth László,	Kalocsa	főgimn. tanár.
39	Varga István,*	Andrásfalva	S. J.
40	Vámos Gyula,*	Kalocsa	ügyvéd.
41	Wildmann Dénes,*	N.-Dorog	mérnök.
42	Wolafka Nándor,	Temesvár	

1902.

1	Alexander József,	Temerin	†
2	Apor Sándor, Br.,*	Sepsiköröspatak	járásbíró,
3	Boróczy László,	Lakats	ügyvéd.
4	Csávósy Béla,	Budapest	
5	Cséfalvay Nándor,*	Ógelle	S. J.
6	Csincsák János,	Jánoshalma	segédlelkész.
7	Csizovszky István.*	Zenta	segédlelkész.
8	Dehény József,	Kalocsa	főgimn. tanár.
9	Dupp Bálint,	Dunabökeny	segédlelkész.
10	Egerth Jakab,*	Hódság	segédlelkész.
11	Filó János,	Budapest	gyógyszerész.
12	Fodor Pál,	Kalocsa	adótiszt.
13	Gramantik Lőrinc,	Privigye	S. J.
14	Horváth János,	Foktó	segédlelkész.
15	Jágity Pál,	Bácsbokod	premontr. fg. tanár.
16	Jäger Dezső,	Kalocsa	vámiszt.
17	Kéhl József,	Bácsalmás	† mint theol.
18	Kovács Ignác,	Mélykút	segédjegyző.
19	Lachnit Károly,*	Budapest	mérnök.
20	Mihálovits Sándor,	Simontornya	segédjegyző.
21	Mezei Gerő,*	Újvidék	S. J.
22	Mikolcsó Lajos,*	Karakó	
23	Mócsy Gábor,	Kalocsa	mérnök.
24	Molnár István,	Péterréve	tanárj.
25	Musza József,	Kalocsa	székesfőv. vegyész.
26	Ortutay Gyula,	Arad	nagybirtokos.
27	Perczel Béla,*	Szegszárd	megyei jegyző.
28	Pfiszter Mátyás,*	Szilberek	gyak. tanár.
29	Rack József,	Szentfülöp	jegyző.
30	Rendek Béla,	Jánoshalma	orvos.

Sorsz.	Név	Születési hely	Állás
31	Rottmann Ádám,	Szilberek	vám-tiszt.
32	Szabó István,	Mélykút	segédlelkész.
33	Sorg Antal,	Bácsbokod	segédlelkész.
34	Szűcs Antal,	Bögöte	†
35	Timár Kálmán,	Gádor	író.
36	Vámos Antal	Kalocsa	ügyvédjelölt.
37	Werner Mihály,	Bácsszentiván	segédlelkész.
38	Zatkovich Dezső,	Nagytapolcsán	ügyvéd.

1903.

1	Balogh Mihály,	Devecser	gyógyszerész.
2	Baranyay Miklós,	Vizslás	hadnagy.
3	Benedek János,	Bácsföldvár	
4	Beretich Marián,	Csonoplya	segédlelkész.
5	Csernyus László,	Kalocsa	technikus.
6	Czipfinger Pál,*	Székesfehérvár	
7	Debreczeni Dezső,	Karczag	gazd. tisztv.
8	Farkas Lajos,	Dorozsma	segédlelkész.
9	Franz Károly,*	Ruma	
10	Friedmann Hermann,	Kalocsa	ügyvédjelölt.
11	Horváth Fülöp,	Katymár	m. k. erdész.
12	Jánosy József,	Vaskút	jogv. bányaad.
13	Junger Gyula,	Zombor	segédlelkész.
14	Keresztes Máté,	Bácstopolya	máv. hiv.
15	Kerényi István,	Küllöd	jogv. bányaad.
16	Knotz Lajos,	Budapest	
17	Kollár Zsigmond,*	Futtak	ügyvéd.
18	Kudó József,	Tököl	áld. p.
19	Lichtensteiger Lajos,	Kalocsa	jegyző.
20	Mika Ferenc,	Budapest	
21	Nágl István,*	Bajmok	segédlelkész.
22	Ökrész Illés,	Temerin	állatorvos.
23	Pál Mátyás,*	Katymár	segédlelkész.
24	Péchy Lajos,*	Kalocsa	mérnök, kult. m. fog.
25	Pécsi József,	Kalocsa	adó-tiszt.
26	Pintz János,	Kerény	segédlelkész.
27	Raibli Jakab,*	Hódság	†
28	Ravizza Ivó,	Bács	gaz. hal.
29	Reible Rókus,	Szentfülöp	segédlelkész.
30	Ringenbach Dezső,	Kalocsa	bankhivatalnok.
31	Schmidt Konrád,	Szentfülöp	joggyakorló.
32	Schúr Ádám,	Újpalánka	segédlelkész.
33	Schweiszgút Jakab,	Veprőd	
34	Simonovics Győző,	Nagyszombat	

Sorsz.	Név	Születési hely	Állás
35	Stündl József,*	Bácsalmás	tanárj.
36	Suda Dezső,	Erzsébetfalva	
37	Szabóky Kálmán,	Kalocsa	
38	Szendlbach Péter,	Szentfülöp	
39	Varga Endre,	Keczel	máv. hiv.
40	Wenckheim Jenő, Gr.,	Gerla	miniszt. fog. Wien.

1904.

1	Apor József. Br.,	Altörja	joggyakornok.
2	Baksa Károly,	Kalocsa	adótsízt.
3	Baranyai Géza,	Kalocsa	orvos.
4	Bénis Lukács,	Szabadka	
5	Buttykay Ödön,	Beregszász	
6	Csernyus István,	Kalocsa	gazd. tisz.
7	Csincsek Antal,	Apatin	segédlelkész.
8	Dangelmajer Lipót,	Süly	zaránd. alkorm. Jer.
9	Farkas Károly,*	Ludasszállás	segédlelkész.
10	Giller János,*	Dévény	
11	Gubovits János.	Kalocsa	jegyző.
12	Gyurics József,	Baja	s. lelkész.
13	Hallamassek Gyula.	Újpest	mérnök.
14	Halmi Béla,*	Budapest	katonatiszt.
15	Hammer József,	Szeged	adótsízt.
16	Hirrmann Miklós,	Rém	áld. p.
17	Horvát Zvoimir,	Kamenicza	vasu. lelkész.
18	Jesch Mátyás,	Szentfülöp	tanár.
19	Kaszt Péter,	Bácsordas	segédlelkész.
20	Katona Ágoston,	Kalocsa	hivatalnok.
21	Kilián Géza,*	Orosháza	keleti akadémiai h.
22	Klett István,	Apatin	S. J.
23	László Béla,	Kassa	csendőrtiszt.
24	Mayer Péter,	Csonoplya	†
25	Miller Antal,	Gyöngyöspüsp.	
26	Morvai Károly,	Topolya	
27	Németh János,	Dusnok	segédlelkész.
28	Omerovics Tamás,	Szabadka	S. J.
29	Pércsics Vince,	Szabadka	S. J.
30	Schlachter Henrik,*	Kerény	†
31	Schön István.	Budapest	
32	Schwab Antal,	Budapest	† S. J.
33	Steuer Mihály.	Plávna	
34	Székrenyessy István,	Fajsz	jegyző.
35	Sztára Sándor,	Kalocsa	gyógyszerész.
36	Szűcs Ándor,	Bögöte	földbirtokos.
37	Tószögi Géza,*	T.-Becse	

Sorsz.	Név	Születési hely	Állás
38	Vargacz Dezső,	Kalocsa	póstatiszt.
39	Weyer Mátyás,	Paks	segédlelkész.
40	Wolf Gyula,	Kalocsa	orvos.
41	Zombory László,	Szatmár-Németi	segédlelkész.

1905.

1	Berger Antal.	Kunbaja	segédlelkész.
2	Bohnert Péter,	Csonoplya	segédlelkész.
3	Czick Ignác,	Hajós	segédlelkész.
4	Dehény Aladár,*	Kalocsa	ügyvéd.
5	Deutsch István,*	Kalocsa	orvos.
6	Dzsida József,	Gádor	bányász.
7	Gonczi Kálmán,*	Mohol	segédlelkész.
8	Greguss Andor,	Kalocsa	ügyvédj.
9	György Mihály,*	Gombos	mérnök.
10	Háberl Pál,	Ceglédbercel	tanár.
11	Haug Nándor,	Ómoravicza	segédlelkész.
12	Horák István,	Dunapataj	tanár.
13	Kálmán Ödön,*	Kalocsa	kereskedő.
14	Kanyó Lajos,	Nemesmilitics	segédlelkész.
15	Kenedi Imre,*	Pécs	mérnök.
16	Király Károly,	Baja	tanárj.
17	König József,	Szentfülöp	főgimn. tanár.
18	Kurucz Lajos,	Csáktornya	†
19	Léh József,	Szentfülöp	segédlelkész.
20	Mándi Ernő,	Belicza	ügyvédj.
21	Máté-Tóth Jenő	Döbrögecz	ügyvédj.
22	Mátrai Ferenc,	Békésgyula	tanár.
23	Miklós László,	Nyiregyháza	hadnagy.
24	Mikuss Rudolf,*	Ratkócz	S. J.
25	Nagy Vince,*	Nógrádpatak	segédlelkész.
26	Pestolics Gyula,	Baja	máv. hiv.
27	Petőcz György,*	Nagylégh	ügyvéd.
28	Petőcz Károly,*	Nagylégh	mérnök.
29	Rosztóczy Rezső,	Kelcse	gépész-mérn.
30	Steécz János,	Csonoplya	segédlelkész.
31	Szalontai József,	Kalocsa	†
32	Tarajosy Béla,	Kalocsa	ügyvédj.
33	Turhányi Ödön,	Turcsány	hadnagy.
34	Usztrunul Mátyás,	Kalocsa	ügyvédj.
35	Wenckheim F., Gr.,	Gerla	nagybirtokos.
36	Wier István,	Szentfülöp	S. J.
37	Wildinger Jakab,	Dunabökeny	theologus.

Sorsz.	Név	Születési hely	Állás
--------	-----	----------------	-------

1906.

1	Almási Dénes,	Félegyháza	erdész.
2	Belágyi József,*	Kalocsa	ügyvédj.
3	Benedek Dénes,	Dorogh	bányász.
4	Dangelmajer Károly,	Böös	vegyész.
5	Deák Leó,	Kula	bankhivat.
6	Fuchs Ernő,	Versecz	vegyész.
7	Ghillány Sándor, Br.,*	Frics	jogi.
8	Hauk Márton,	Csatalja	segédlelkész.
9	Hauschka György,*	Borócz	S. J.
10	Horváth Elemér,*	Orosháza	jogi.
11	Horváth Károly,	Kalocsa	
12	Keller Lőrinc,*	Kula	jogi.
13	Kemenes István,*	Budapest	egyházi.
14	Kiss Lajos,	Kalocsa	mérnöki.
15	Koráni Elemér,	Szilberek	egyházi.
16	Krebsz János,*	Szilberek	állatorvosi.
17	Lakatos Albert,	Kalocsa	érseki hiv.
18	Leirer Lőrinc,	Budapest	technikai.
19	Lenner József,*	P. sz. Mihály	S. J.
20	Liebner János,	Kakucs	egyházi.
21	Metzger Jakab,	Paripás	
22	Mönich Tóbiás,	Órszállás	†
23	Otte Albert,	Drezda	mérnöki.
24	Pack Bálint,	Szentfűlöp	orvosi.
25	Plank Ferenc,*	Tolna	segédlelkész.
26	Polich József,	Kula	ipari.
27	Pühl Ferenc,	Regöcze	s. jegyző.
28	Quotidián Lajos,	Kisporuba	segédlelkész.
29	Rajháthy Gyula,	Dunaszentbened.	egyet. hall.
30	Róka Lajos,	Dunapataj	gép.-mérnöki.
31	Schneider Andor,*	Resicza	gyógyszerész.
32	Spieldener Ferenc,*	Ujpalánka	hadbírói.
33	Stadler János,	Keczel	segédlelkész.
34	Székely Ferenc,	Kunbaja	
35	Szigriszt Tibor,*	Zombor	jogi.
36	Tvrdy Jenő,	Zsolna	ügyvéd.
37	Varga József,	Keczel	máv. hiv.
38	Vasek Ernő,*	Óbecse	tanárj.
39	Zborovszky Béla,*	Eperjes	mérnök.

Sorsz.	Név	Születési hely	Állás
--------	-----	----------------	-------

1907.

1	Anisics Miksa,	Zombor	prém. tanárj.
2	Andriska Károly,	Csantavér	erdészeti.
3	Becsey Oszkár,*	Szabadka	orvosi.
4	Birkás István,	Szabadka	gazdasági.
5	Bokán György,*	Sormás	egyházi.
6	Bräuer Gábor,	Csonoplya	†
7	Eglesz Mihály,*	Somogyberz.	állatorvosi.
8	Farkas András,*	Csonoplya	egyházi.
9	Frint Antal,	Budapest	katonai.
10	Gärtner Bálint,	Kerény	mérnöki.
11	Hainburger József,*	Bácsújfalu	egyházi.
12	Helfer Gyula,	Kalocsa	gazdasági.
13	Hoffmann Károly Istv.,	Budapest	jogi.
14	Huber Kornél,	Budapest	technikai.
15	Ivánovics András.	Zombor	egyházi.
16	Kaufmann János,*	Szakadát	egyházi.
17	Kemenes Károly,*	Budapest	jogi.
18	Kladek László,*	Szabadka	tanárj.
19	Major Béla,	Kalocsa	tanárj.
20	Matkovics László,	Sárszentmiklós	tanárj.
21	Pinterovits Jenő,*	Bácsújfalu	diplomáciai.
22	Posch Ede,	Kalocsa	gyógyszerész.
23	Resli Vilmos,*	Boldogfa	mérnöki.
24	Ringenbach Gyula,	Kalocsa	gazdasági.
25	Ritli János,*	Fegyvernek	prém. tanárj.
26	Schäffer Ferenc,*	Ómoravica	egyházi.
27	Schilling Mihály,	Katymár	orvos növ.
28	Simonkovich Imre,	Bajmok	tanári.
29	Speiser József,	Apatin	mérnöki.
30	Starek Károly,	Kalocsa	ipari.
31	Szentiványi Antal,	Gádor	orvosi.
32	Szvoboda Lajos,*	Budapest	egyházi.
33	Talcsik József,	Sopron	egyházi.
34	Telegdi Pál,	Küllöd	orvosi.
35	Tvrdy Gyula,*	Zsolna	jogi.
36	Vágner Miklós,	Hevesbátor	gazdasági.
37	Vámos Ferenc,	Kalocsa	elektrotechn.
38	Walter Géza,	Császártöltés	gazdasági.
39	Wier János,	Veprőd	egyházi.
40	Wunderlich Antal,	Szépliget	tanárj.
41	Zborovszky Ferenc,*	Eperjes	S. J.

Sorsz.	Név	Születési hely	Állás
1908.			
1	Adámszky András,*	Budapest	S. J.
2	Apor Gábor, Br.,*	Sepsikőröspatak	konzulátusi.
3	Baranyai László,	Kalocsa	orvosi.
4	Barth Benedek,	Mérk	egyházi.
5	Bischof István,	Gara	
6	Bolváry-Zahn-György,	Zlatnó	orvosi.
7	Brandt Miklós,*	Dunabölkény	egyházi.
8	Demus József,	Nagyszállás	jogi.
9	Debre Péter,*	Csonopla	tanárj.
10	Farkas Elemér,*	Kiskundorosma	tanári.
11	Friedmann Sándor,*	Kalocsa	orvosi.
12	Gajdátsy Árpád, Béla,*	Bécs	S. J.
13	Ghillány Imre, Br.,	Frics	jogi.
14	Goszthonyi Mihály,	Budapest	jogi.
15	Grósz Pál,	Kalocsa	tanári.
16	Hajdú Imre,	Kunszentmiklós	jogi.
17	Hauswirth Antal,	Hódság	technikai.
18	Hertelendy József,	Vindornyalak	gazdászati.
19	Karip András,*	Jánoshalma	vasuti.
20	Kerner István,*	Nagymajtény	egyházi.
21	Kocsis János,*	Paks	orvosi.
22	Kollár Elemér,*	Futtak,	jogi.
23	Koncz Dezső,*	Magyarkanizsa	egyházi.
24	Kopping Gáspár,*	Csonopla	egyházi.
25	Kósa Nándor,*	Kúla	jogi.
26	Lázár Miklós,*	Kalocsa	jogi.
27	Majláth Nándor, Gr.,	Zavar	jogi.
28	Marsteiner Ferenc,	Budapest	orvosi.
29	Péter Bálint,*	Paripás	egyházi
30	Pévny Ferenc,	Ószivác	tanári.
31	Pokorny György,	Ószivác	egyházi.
32	Schwób Ferenc,	Szentfülöp	jogi.
33	Seidl Ambrus,*	Budapest	jogi.
34	Spiller János,*	Nagytétény	egyházi.
35	Széchenyi György, Gr.,	Lábod	jogi.
36	Szigeti József,	Budapest	egyházi.
37	Szittyai Dénes,*	Verbó	S. J.
38	Thury Géza,*	Belényes	jogi.
39	Tripolszky Imre,	Péterréve	jogi.
40	Velics László,	Drezda	jogi.
41	Vojnics-Tunich Antal,	Csantavér	egyházi.
42	Weigl Jenő,	Dolny-Miholjác	katonai.
43	Wolf Mátyás,*	Kalocsa	jogi.
44	Zimányi Vidor,*	Óbecse	jogi.

Sorsz.	Név	Születési hely	Állás
--------	-----	----------------	-------

1909.

1	Ambró Ferenc,	Castel-Gandolfo	diplomáciai.
2	Belágyi Mihály,*	Dusnok	egyházi.
3	Cséfalvay Gyula,*	Pozsony	S. J.
4	Csere Mihály,	Fajsz	orvosi.
5	Czauner Béla,	Németmokra	erdészeti.
6	Czirónyi Leó,	Kalocsa	orvosi.
7	Dusnoki Imre,	Negyven	jogi.
8	Égi Lőrinc,	Vaskút	egyházi.
9	Eichhorn Péter,	Kerény	erdészeti.
10	Gatter János,	Kalocsa	jogi.
11	Grósz Lajos,*	Kalocsa	egyházi.
12	Haug Antal,	Szenttamás	egyházi.
13	Hoványi Lajos,	Nagyvárad	jogi.
14	Kott József,	Újvidék	egyházi.
15	Kovács Imre,	Kishegyes	egyházi.
16	Kuhl Lajos,*	Kalocsa	jogi.
17	Kujáni Ferenc,*	Géderlak	egyházi.
18	Link Elemér,	Gross-Karlovitx	jogi.
19	Lotterer Péter,	Apatin	egyházi.
20	Mándi Andor,*	Budapest	technikai.
21	Matkovich Jenő,*	Újvidék	egyházi.
22	May Pál,	Szilberek	technikai.
23	Patocskay Péter,	Bácsalmás	állatorvosi.
24	Reichenberger Kár.,*	Budapest	jogi.
25	Resch Ferenc,*	Pomáz	S. J.
26	Szarvas Ágoston,	Dunaszentbened.	jogi.
27	Szerviczky György,*	Bodrogszerdah.	jogi.
28	Sziklay Dezső,	Budapest	kereskedelmi.
29	Szkenderovich Antal,*	Tavankút	egyházi.
30	Tiringer János,	Lengyel	jogi.
31	Vajay László,	Nágocs	egyházi.
32	Váry Károly,	Torontáljózseffalv.	orvosi.
33	Zsulyevits János,	Gombos	†

1910.

1	Apor Vilmos, Br.,	Segesvár	egyházi.
2	Baintner Géza,	Kolozsvár	tanári.
3	Baumgarten Mihály,*	Budapest,	technikai.
4	Bédics Imre,	Bácsalmás	gazdászati.

Sorsz.	Név	Születési hely	Állás
5	Berzenkovics Dezső,*	Bácsújlak	egyházi.
6	Bischof Antal,	Regöcze,	egyházi.
7	Drozdik László,	Péterréve	egyházi.
8	Farkas Lajos,	Dunakeszi	gazdászati.
9	Fehér Mihály,	Fadd	gazdászati.
10	Gál György,	Oros	kereskedelmi.
11	Hammer György,	Szeged	tisztviselői.
12	Horváth Alajos,*	Kalocsa	egyházi.
13	Juhász György,	Kúla	erdészeti.
14	Kolb Ede,	Bärn	S. J.
15	Kőszeghy László,*	Zombor	jogi.
16	Majláth István, Gr.	Zavar	jogi.
17	Nacsa Lajos,	Csurog	egyházi.
18	Oswald József,*	Szépliget	egyházi.
19	Paschke Ferenc,	Szilberek	jogi.
20	Petróczy Miklós,*	Budapest	orvosi.
21	Resli Béla,*	Kalocsa	mérnöki.
22	Schmidt Péter,	Kúla	egyházi.
23	Schverer Jakab,	Hódság	egyházi.
24	Somoskeőy Béla,	Budapest	technikai.
25	Soóváry Zénó,	Budapest	katonai.
26	Steécz József,	Csonoplya	egyházi.
27	Stollár Károly,	Nagydorog	orvosi.
28	Szviezsényi Béla,	Kalocsa	
29	Taskovics János,*	Jánoshalom	egyházi.
30	Ternay György,	Vaskút	egyházi.
31	Varga Lajos,	Szeged	egyházi.
32	Walter Antal,	Császártöltés	orvosi.
33	Weisz Róbert,	Budapest	



A főgimnáziumi tanulók száma.

Év	I. A.	I. B.	II. A.	II. B.	III. A.	III. B.	IV.	V.	VI.	VII.	VIII.	Összesen
1860/1	57	—	28	—	23	—	28	—	—	—	—	136
1861/2	59	—	45	—	31	—	26	31	—	—	—	192
1862/3	61	—	50	—	46	—	31	33	31	—	—	252
1863/4	76	—	61	—	47	—	44	29	30	28	—	315
1864/5	68	—	72	—	62	—	49	43	24	30	27	375
1865/6	81	—	64	—	61	—	63	44	42	22	31	408
1866/7	76	—	72	—	49	—	62	62	37	39	19	416
1867/8	68	—	81	—	69	—	53	49	48	29	30	427
1868/9	79	—	64	—	65	—	62	46	46	42	27	431
1869/70	73	—	65	—	56	—	56	55	40	41	36	422
1870/1	72	—	65	—	70	—	66	46	49	38	36	442
1871/2	80	—	62	—	58	—	57	56	33	40	30	416
1872/3	73	—	69	—	59	—	40	51	48	35	33	408
1873/4	68	—	81	—	64	—	44	38	46	31	33	405
1874/5	95	—	57	—	61	—	51	40	32	35	31	402
1875/6	88	—	76	—	41	—	51	38	30	26	29	379
1876/7	88	—	80	—	72	—	45	46	34	34	29	428
1877/8	97	—	62	—	72	—	44	44	29	35	22	405
1878/9	90	—	87	—	56	—	66	39	40	34	33	445
1879/80	99	—	74	—	73	—	57	55	33	36	27	454
1880/1	80	—	81	—	64	—	58	58	52	34	27	454
1881/2	101	—	64	—	87	—	46	52	42	43	31	466
1882/3	91	—	79	—	54	—	69	47	42	33	38	453
1883/4	79	—	66	—	60	—	46	48	33	32	25	389
1884/5	51	52	83	—	55	—	61	52	43	34	30	461
1885/6	57	57	91	—	75	—	55	61	37	46	28	507
1886/7	70	68	49	45	73	—	78	54	38	34	38	547
1887/8	49	49	55	59	64	—	59	67	40	36	27	505
1888/9	58	56	61	—	53	53	54	53	49	30	33	500

Év	I. A.	I. B.	II. A.	II. B.	III. A.	III. B.	IV.	V.	VI.	VII.	VIII.	Összesen
1889/90	53	56	46	46	67	—	72	48	37	40	26	491
1890/1	61	61	47	46	60	—	57	57	40	29	34	493
1891/2	62	61	45	48	66	—	57	45	54	32	31	501
1892/3	72	70	53	57	69	—	61	62	40	44	27	555
1893/4	69	68	51	51	71	—	62	66	49	39	37	563
1894/5	60	59	53	54	67	—	67	47	50	33	32	522
1895/6	63	64	50	50	72	—	58	52	40	41	28	518
1896/7	52	51	43	51	68	—	66	41	40	33	34	485
1897/8	57	57	73	—	49	51	63	68	34	37	28	517
1898/9	58	61	74	—	64	—	70	66	59	35	35	522
1899/900	64	65	51	48	69	—	67	59	56	44	30	553
1900/1	57	57	50	49	74	—	67	55	52	39	42	542
1901/2	53	54	47	46	71	—	70	60	48	47	38	534
1902/3	64	62	54	53	63	—	64	58	48	42	44	552
1903/4	65	66	46	47	71	—	52	66	47	40	42	542
1904/5	61	63	56	52	70	—	62	51	57	41	38	551
1905/6	65	61	50	46	69	—	66	45	51	47	39	539
1906/7	63	61	55	57	70	—	62	48	43	46	43	547
1907/8	64	66	56	59	81	—	61	57	49	44	46	583
1908/9	67	66	35	47	74	—	68	59	45	39	36	536
1909/10	59	63	52	54	67	—	64	57	52	37	35	540

8061

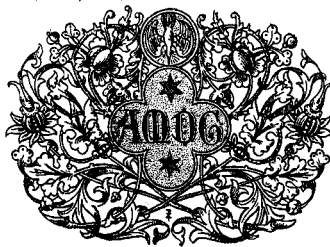

Tartalomjegyzék.

	Lap:
Bevezetőszó	5
I. Az intézet alapítása és fejlődése	7
II. Az oktatás és nevelés rendszere és szelleme	35
III. A tanítás segítőeszközei	39
Fizika	40
Kémiai laboratórium	46
A Haynald-Obszervatorium	47
Természetrajz	52
Ásványtár	52
Növény- s állatgyűjtemények	56
Ifjúsági könyvtár	58
Ifjúsági kölcsönkönyvtár	63
Rendkívüli tantárgyak	63
IV. Stefaneum	66
A Stefaneum prefektusai	79
Felügyelők a Stefaneumban	79
V. Törekvések a jellem és szív képzésében	84
A Nagyobb kongregáció	88
A Kisebb kongregáció	90
A főgimnázium énekkara	94
Műelőadások	96
VI. Lelkipásztorkodás	106
VII. Igazgatók, tanárok	110
VIII. A kollégium tanárainak és többi tagjainak iro- dalmi működése	118
IX. A kollégium halottjai	139
X. Azok névjegyzéke, kik ez 50 év alatt Kalocsán érettségi vizsgálatot tettek	154

